

M-Trend

Комфорт и безопасность

Каталог 2013





Новая серия M-Trend продолжает традиции Eljo Trend, серии, которая хорошо зарекомендовала себя среди профессиональной аудитории на протяжении последних десятков лет.

M-Trend, благодаря своему широкому ассортименту функций, предлагает новые возможности для профессионалов, работающих с электроустановочным оборудованием в сфере жилищного и гражданского строительства.

Современный дом насчитывает в среднем до 60 электроустановок, офис – еще больше, и предполагает не только базовые функции (розетки и выключатели), но и также широкий спектр функционального оборудования, интегрированного в общее решение: телекоммуникации, автоматизации, дистанционного управления.

Помимо функциональности, ваши клиенты нуждаются в надежном, безопасном и, конечно же, комфортном продукте. Удобство и быстрота установки являются одним из определяющих факторов для профессионалов при работе с электроустановочными изделиями.

**ELJO**

Возможно мало кто знает о том, что Eljo был интегрирован в Schneider Electric с 2003 года. При создании идеи новой серии были использованы опыт и традиции Eljo Trend и новые разработки научно-исследовательских центров Schneider Electric.

Schneider
Electric

Кратко об M-Trend

Скорость монтажа >

Система быстрого монтажа Merten QuickFlex (розетки и выключатели) требует затрат времени на 25 % меньше, чем при работе с привычными системами предыдущего поколения.

Ассортимент >

Вся линейка Merten System M свободно интегрируется в серию M-Trend, а это более 180 функций с решениями для любых требований, включая системы автоматизации на базе EIB/KNX.

Идея дизайна >

Преимственность дизайна Eljo Trend.

Уникальность предложения >

Специальное предложение для магазинов формата «Сделай сам» – изделия в сборе в индивидуальной упаковке.

M-Trend теперь – это комфорт и безопасность + скорость установки и широкий ассортимент.

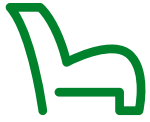

Комфорт



Безопасность



Эффективность



Дизайн



Коммуникации



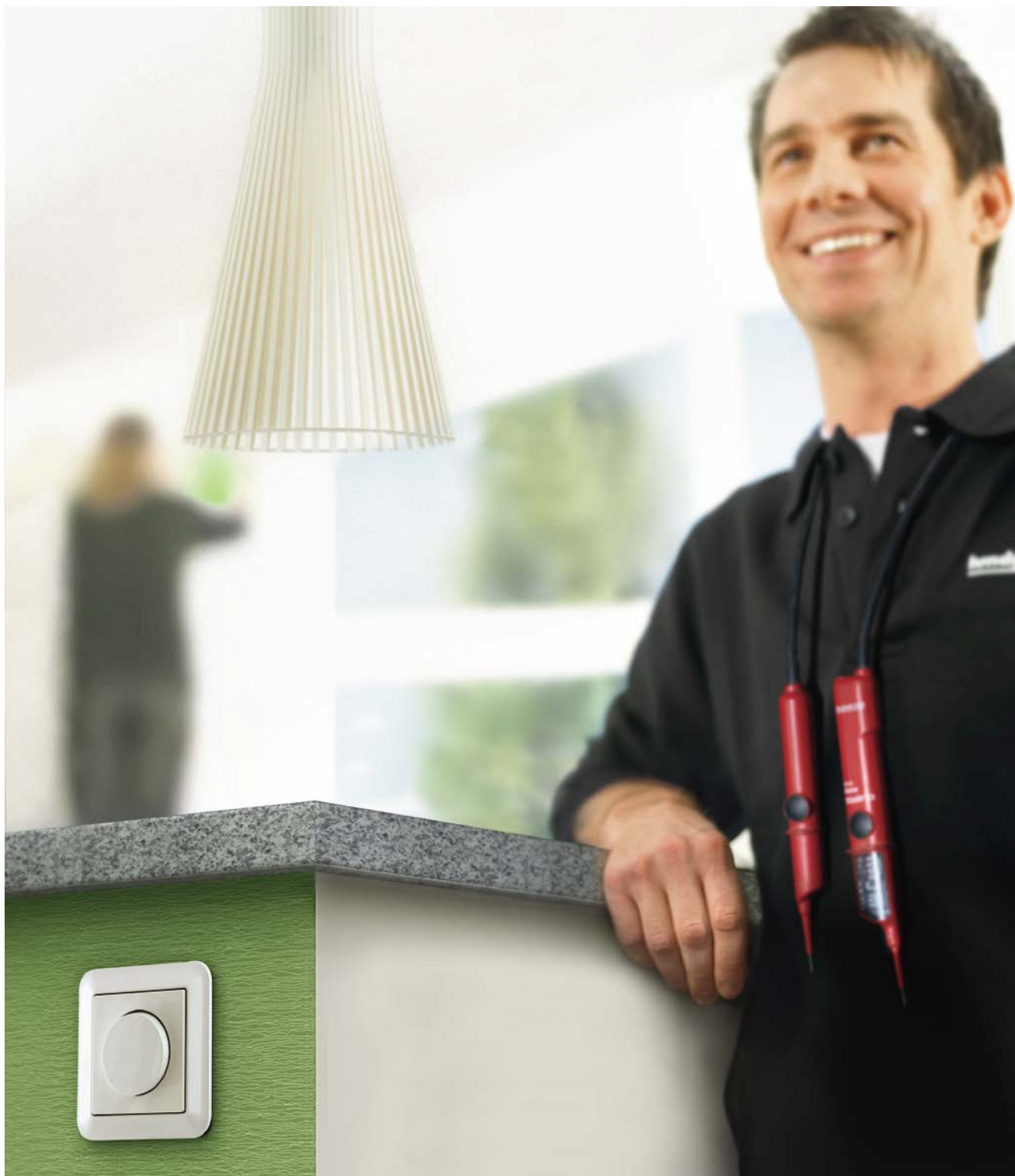

Решения на основе 180 функций!

M-Trend, интегрируемый в широкий функционал Merten System M, отвечает современным требованиям к электроустановкам и позволит вашим клиентам решать любые задачи заказчиков.

M-Trend имеет две формы поставки

> Механизм на суппорте и рамка

Для установки многопостовых комбинаций необходимо приобрести отдельно рамки 2, 3, 4, 5- постов и механизмы к ним, как в индивидуальной упаковке (наиболее популярные), так и групповой упаковке из ассортимента Merten System M.

Структура серии



> Изделие в сборе с рамкой

Наиболее популярные у потребителей референсы поставляются в сборе с рамкой в индивидуальной упаковке, что выгодно отличает их от других поставщиков в магазинах формата «Сделай сам».



Выключатель M-Trend



2-х клавишный выключатель M-Trend



Розетка M-Trend



Диммер M-Trend



Полный контроль над электроэнергией в Вашем доме

С помощью электронных функций серии M-Trend и Merten System M можно построить простые и удобные решения для повышения комфорта в вашем доме.



Температура меньше на 1°C = 5% экономия электроэнергии.

Установка термостата (для радиаторов и теплых полов) - очень простой способ снизить затраты на электроэнергию, обеспечив одновременно комфортный микроклимат в помещении. Подсчитано, что уменьшение температуры на 1°C обеспечивает снижение потребления электроэнергии на 5%.



Простые функции умного дома без программирования.

На нашем оборудовании вы можете построить простые и доступные решения, способные повысить уровень комфорта и проживания, без использования дорогих и сложных систем. Отдельно стоящие электронные функции – экономичный и доступный способ сделать дом комфортнее. Используйте датчики движения, свет и терморегуляторы, выключатели для рольставней и тд.



Гостиная

Диммер



Кухня

Сенсорный термостат



Гараж

Розетка IP44



Прачечная

Выключатель

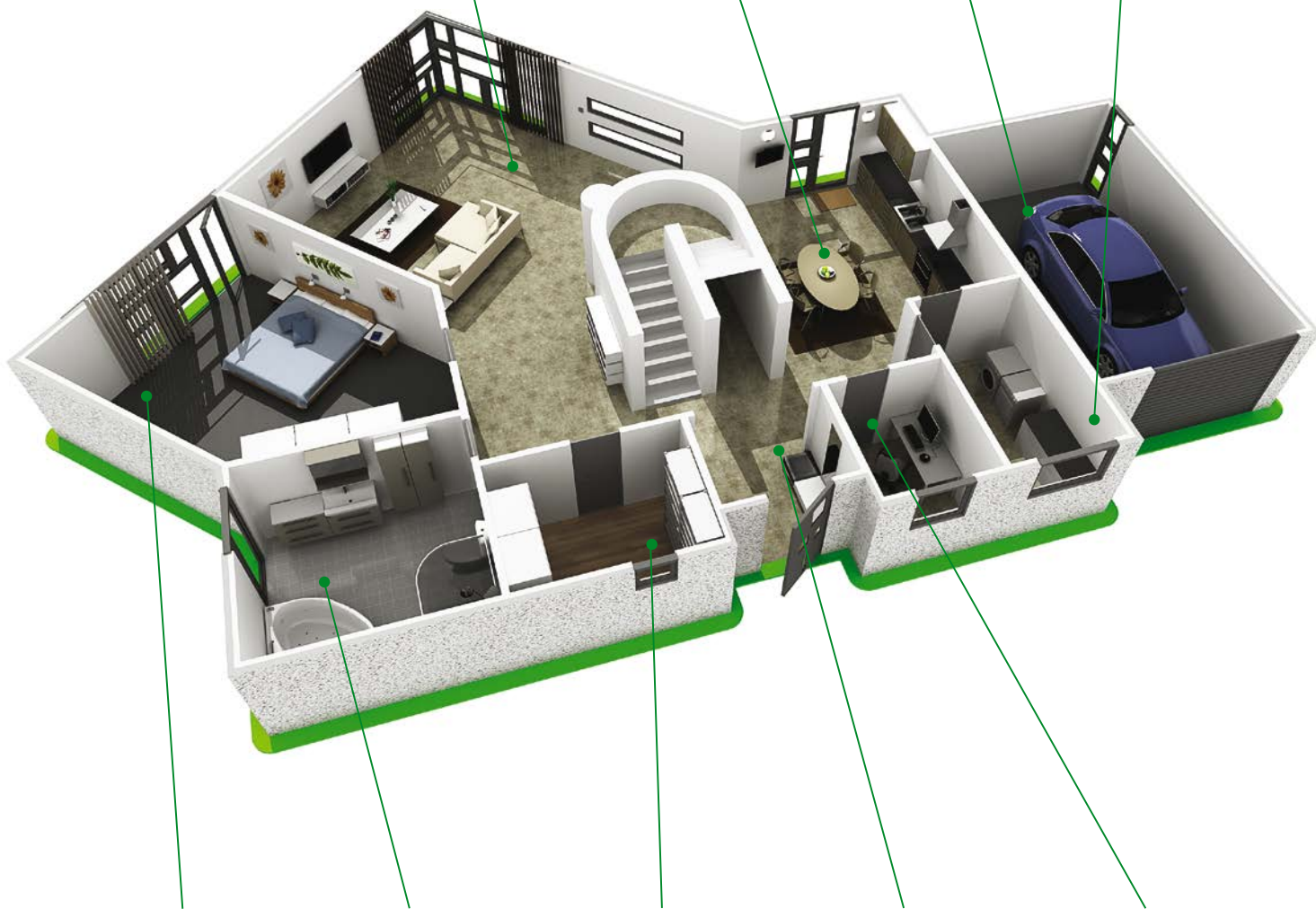

Спальня

Выключатель для жалюзи



Ванная

Термостат



Кладовая

Выключатель с подсветкой



Прихожая

Датчик движения



Кабинет

Датчик движения

Вот это жизнь!

KNX в жилых домах

Преимущества интеллектуального управления частными домами очевидны. Решения KNX от Schneider Electric позволяют вам управлять всем домом без малейшей затраты усилий.



Метеостанция KNX



Терморегулятор KNX,
дизайн System M, M-Trend



Гостиная:

Уютно расположившись на диване, Вы можете управлять световыми сценами, жалюзи и температурой с центральной точки – многофункционального кнопочного выключателя с терморегулятором или с помощью ИК-пульта дистанционного управления. Вам не нужно беспокоиться о погоде – метеостанция отключит обогрев, если он не нужен. Если же за окном гроза, рольставни автоматически опустятся, чтобы защитить стекла.



Спальня:

С KNX вы можете спать в комфорте и безопасности. Не вставая с постели, вы можете управлять освещением и жалюзи с помощью удобных кнопочных выключателей. KNX может запоминать различные сцены, например, сцену «Тревога», которая, для большей безопасности, включает свет во всем доме.



2-кнопочный выключатель,
дизайн System M, M-Trend

Холл:

Вы часто заходите вечером домой, перегруженные покупками? Если вы не хотите ставить сумки на пол, чтобы включить свет, попросту установите над дверью или рядом с ней датчик движения KNX. Свет включится автоматически, как только вы войдете в дом. В течение дня встроенные фотоэлементы будут контролировать освещенность и свет будет включаться только в сумерки.



Датчик движения, дизайн System M, M-Trend

Кухня:

Сенсорная панель KNX 7" позволяет контролировать весь дом из одной точки, например, из кухни, где она установлена. С помощью сенсорной панели 7" можно управлять всем освещением и всеми жалюзи в доме, а также задавать температуру в помещениях. Благодаря функции «Имитация присутствия» создается впечатление, что в доме есть люди, когда в действительности там никого нет. Для этого, когда вы уходите, достаточно нажать всего одну кнопку.



Сенсорная панель 7", дизайн System M, M-Trend

Многофункциональный кнопочный выключатель с терморегулятором, дизайн System M, M-Trend



Столовая:

Ваши гости нагрянут с минуты на минуту, а у Вас еще ничего не готово? Одним нажатием кнопки Вы устанавливаете нужное освещение, включаете стереосистему и задаете необходимую температуру в комнатах. KNX позволяет задавать отдельные сцены, обеспечивающие включение освещения, достаточного, например, для чтения или для просмотра телевизора, а также уставки температуры в помещениях.

Система быстрого монтажа QuickFlex® – просто, быстро и удобно



Быстроустанавливаемые механизмы скрытого монтажа

Разработанная Schneider Electric новая система быстрого монтажа QuickFlex® – основа успеха наших электроустановочных изделий. Благодаря простой и оригинальной технологии монтажа QuickFlex®-выключатели и QuickFlex®-розетки устанавливаются на 25 % быстрее



QuickFlex® x
выключатель



QuickFlex®
розетка



Пять факторов успеха QuickFlex®

Пять факторов успеха QuickFlex® – это быстрое соединение, выравнивание и крепление, простота проверки и продуманное расширение функций. Ниже будет подробно описано, как система QuickFlex® помогает упростить процесс монтажа:



Экономия до 25% времени при монтаже

Соединение

Простота выполнения соединений

Крепление
Крепление в считанные секунды

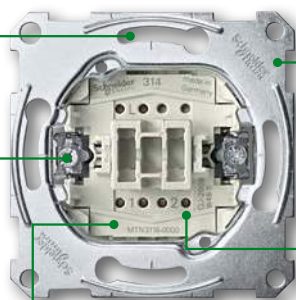

Суппорт

Быстрое и безопасное выравнивание

Крепление
Крепление в считанные секунды

Контрольные контакты
Удобная проверка с фронтальной стороны без демонтажа

Модули

Установка модулей дополнительных функций без демонтажа механизма



QuickFlex®-модуль светодиодной подсветки для механизма кнопочного/клавишного выключателя скрытого монтажа



QuickFlex®-модуль светодиодной подсветки для механизма 2-клавишного выключателя скрытого монтажа

Соединение

Простота выполнения соединений

Суппорт

Быстрое и безопасное выравнивание

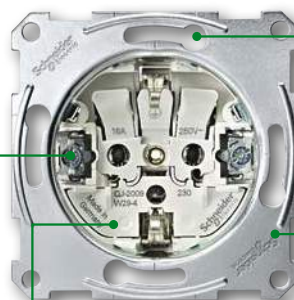

Модули

Установка модулей дополнительных функций без демонтажа механизма



QuickFlex®-модуль защиты от импульсных перенапряжений



QuickFlex®-модуль светодиодной индикации



QuickFlex®-модуль светодиодной подсветки



Усовершенствованные механизмы поворотных светорегуляторов

Энергоэффективность – это просто!

Механизмы поворотных светорегуляторов от Schneider Electric позволяют изменять яркость свечения любых ламп – накаливания, люминесцентных и галогенных. Кроме того, они могут регулировать частоту вращения электродвигателя, например, в вентиляторе. Продолжается разработка новых механизмов светорегуляторов. Теперь они могут иметь потенциометры для ступенчатого регулирования, а более длительный срок службы обеспечивается благодаря увеличенному на 4 мм диаметру поворотной оси и более толстой пластине-радиатору, защищающей от перегрева.

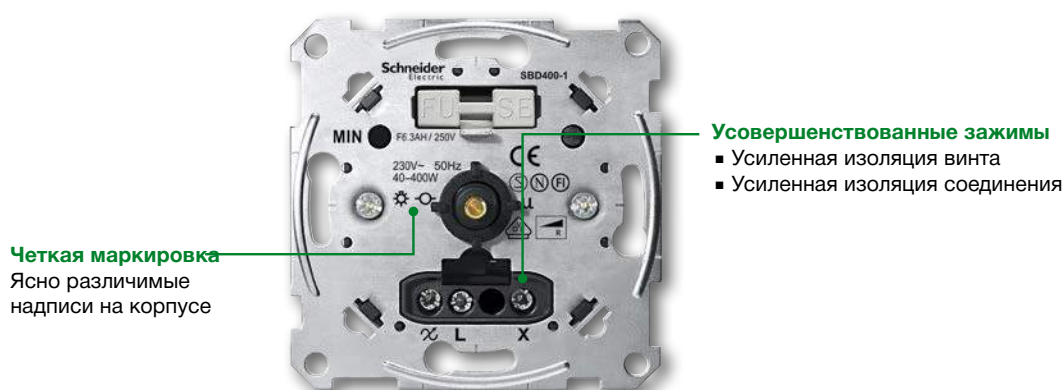

Новая System M – самое главное всегда спрятано

Механизмы скрытого монтажа



Изначальная продуманность

Основой System M являются высококачественные механизмы скрытого монтажа. Они отличаются высокой гибкостью использования и разнообразием выполняемых функций: это электрические розетки, клавишные и кнопочные выключатели, устройства управления рольставнями и регуляторы температуры, а также телефонные, ТВ/аудио и компьютерные розетки, датчики движения и присутствия, термостаты, светорегуляторы и реле времени, компоненты радиосистемы и системы автоматизации KNX.

System M удовлетворяет всем требованиям и успешно решает любые задачи.



Механизм поворотного светорегулятора



Механизм терморегулятора



Механизм управления рольставнями

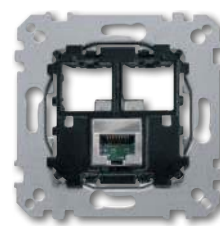

Компьютерная розетка RJ45



Традиционное немецкое качество

Механизмы скрытого монтажа System M – это воплощение традиционного немецкого качества. Они не только очень долговечны, но и отличаются большим числом предлагаемых функций, скоростью и безопасностью монтажа



Выключатели, переключатели

QuickFlex®

Достоинства:

- Система быстрого монтажа QuickFlex позволяет устанавливать модули подсветки спереди, не извлекая выключатели из монтажных коробок в стене.
- Расположенные спереди контрольные контакты позволяют выполнять измерения и диагностику, не извлекая механизмы выключателей из монтажных коробок.
- Лапки быстро распираются с помощью винтов.
- Распорные лапки втянуты внутрь механизма возвратными пружинами.
- Блестящий оцинкованный суппорт изолирован от лапок.

1-клавишный переключатель в сборе*

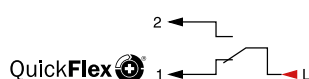

(сх. 6)

Цвет	Арт. №	Исполнение
<input type="checkbox"/> Белый	MTN3116-1219	10 АХ, 250 В, переменный ток
<input type="checkbox"/> Бежевый	MTN3116-1244	безвинтовые зажимы

* Поставляется в сборе с рамкой и клавишей

2-клавишный выключатель в сборе*



(сх. 1+1)

Цвет	Арт. №	Исполнение
<input type="checkbox"/> Белый	MTN3115-1219	10 АХ, АС 230 В переменный ток, безвинтовые зажимы
<input type="checkbox"/> Бежевый	MTN3115-1244	

* Поставляется в сборе с рамкой и клавишей

Розетки силовые

Розетки с заземляющими контактами с защитными шторками, в сборе*



QuickFlex®

Цвет	Арт. №	Исполнение
<input type="checkbox"/> Белый	MTN2300-1219	16 А, 230 В, переменный ток
<input type="checkbox"/> Бежевый	MTN2300-1244	безвинтовые зажимы

* Поставляется в сборе с рамкой

Розетки с заземляющими контактами без защитных шторок, в сборе*



QuickFlex®

Цвет	Арт. №	Исполнение
<input type="checkbox"/> Белый	MTN2301-1219	16 А, 230 В, переменный ток
<input type="checkbox"/> Бежевый	MTN2301-1244	безвинтовые зажимы

* Поставляется в сборе с рамкой

Двойные розетки с заземляющими контактами с защитными шторками*



QuickFlex®

Цвет	Арт. №	Исполнение
<input type="checkbox"/> Белый	MTN2320-1219	16 А, 230 В, переменный ток
<input type="checkbox"/> Бежевый	MTN2320-1244	винтовые зажимы

* моноблок



Розетки с заземляющими контактами без защитных шторок, с крышкой, IP44, в сборе*



QuickFlex

Цвет	Арт. №	Исполнение
<input type="checkbox"/> Белый	MTN2314-1219	белый
<input type="checkbox"/> Бежевый	MTN2314-1244	бежевый

* Поставляется в сборе с рамкой

Телекоммуникационные розетки



Розетка TV/R оконечная*



QuickFlex

Цвет	Арт. №	Исполнение
<input type="checkbox"/> Белый	MTN4122-1219	Частотный диапазон
<input type="checkbox"/> Бежевый	MTN4122-1244	10-862 МГц

* Поставляется в сборе с рамкой



Розетка RJ11 + RJ45 кат 5e*



QuickFlex

Цвет	Арт. №	Исполнение
<input type="checkbox"/> Белый	MTN4566-1219	Для подключения цифровых и аналоговых устройств к гнезду RJ45
<input type="checkbox"/> Бежевый	MTN4566-1244	

* Поставляется в сборе с рамкой

Светорегуляторы, терморегуляторы



Поворотный светорегулятор для емкостной нагрузки 315 Вт, в сборе*



Цвет	Арт. №	Исполнение
<input type="checkbox"/> Белый	MTN5136-1219	20-315 Вт/ВА
<input type="checkbox"/> Бежевый	MTN5136-1244	

* Поставляется в сборе с накладкой и рамкой



Поворотный светорегулятор для емкостной нагрузки 630 Вт, в сборе*



Цвет	Арт. №	Исполнение
<input type="checkbox"/> Белый	MTN5137-1219	20-630 Вт/ВА
<input type="checkbox"/> Бежевый	MTN5137-1244	

* Поставляется в сборе с накладкой и рамкой



Терморегулятор теплого пола, в сборе*



Цвет	Арт. №	Исполнение
<input type="checkbox"/> Белый	MTN5770-1219	AC 230В, 10А
<input type="checkbox"/> Бежевый	MTN5770-1244	

* Поставляется в сборе с накладкой, рамкой и датчиком теплого пола

Выключатели, переключатели, розетки силовые



1-клавишный переключатель в сборе*

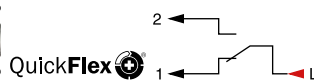

(сх. 6)

Цвет	Арт. №	Исполнение
<input type="checkbox"/> Белый	MTN3116-1319	10 АХ, 230 В
<input type="checkbox"/> Бежевый	MTN3116-1344	безвинтовые зажимы

* Поставляется в сборе с накладкой, без рамки



2-клавишный выключатель в сборе*



(сх. 1+1)

Цвет	Арт. №	Исполнение
<input type="checkbox"/> Белый	MTN3115-1319	10 АХ, 230 В
<input type="checkbox"/> Бежевый	MTN3115-1344	безвинтовые зажимы

* Поставляется в сборе с накладкой, без рамки



1-клавишный выключатель с подсветкой*

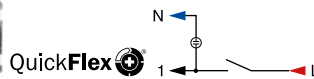

(сх. 1)

Цвет	Арт. №	Исполнение
<input type="checkbox"/> Белый	MTN3131-1219	16 А, 230 В
<input type="checkbox"/> Бежевый	MTN3131-1244	безвинтовые зажимы

* Поставляется в сборе с накладкой, без рамки



2-клавишный выключатель с подсветкой*

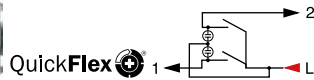

(сх. 1+1)

Цвет	Арт. №	Исполнение
<input type="checkbox"/> Белый	MTN3135-1219	16 А, 230 В
<input type="checkbox"/> Бежевый	MTN3135-1244	безвинтовые зажимы

* Поставляется в сборе с накладкой, без рамки

Розетки силовые



Розетки с заземляющими контактами с защитными шторками, в сборе*



Цвет	Арт. №	Исполнение
<input type="checkbox"/> Белый	MTN2300-1319	16 А, 230 В
<input type="checkbox"/> Бежевый	MTN2300-1344	безвинтовые зажимы

* Поставляется в сборе с накладкой, без рамки



Розетки с заземляющими контактами с защитными шторками, в сборе*



Цвет	Арт. №	Исполнение
<input type="checkbox"/> Белый	MTN2301-1319	16 А, 230 В
<input type="checkbox"/> Бежевый	MTN2301-1344	безвинтовые зажимы

* Поставляется в сборе с накладкой, без рамки

Розетки силовые IP44



Розетки с заземляющими контактами без защитных шторок, с крышкой, IP44, в сборе*



Цвет	Арт. №	Исполнение
<input type="checkbox"/> Белый	MTN2314-1319	
<input type="checkbox"/> Бежевый	MTN2314-1344	

* Поставляется в сборе с накладкой без рамки

Телекоммуникационные розетки



Розетка RJ11+RJ45 кат 5e*



Цвет	Арт. №	Исполнение
<input type="checkbox"/> Белый	MTN4566-1319	
<input type="checkbox"/> Бежевый	MTN4566-1344	

* Поставляется в сборе с накладкой без рамки

Рамки

- Возможна установка на корпусах для открытого монтажа
- Обеспечивают степень защиты IP44 при использовании с пылевлагозащ. механизмами
- Монтаж в вертикальном и горизонтальном положении

Рамка M-Trend 1-пост



Цвет	Арт. №
<input type="checkbox"/> Бежевый	MTN4010-1244
<input type="checkbox"/> Белый	MTN4010-1219

Рамка M-Trend 2-поста



Цвет	Арт. №.
<input type="checkbox"/> Бежевый	MTN4020-1244
<input type="checkbox"/> Белый	MTN4020-1219

Рамка M-Trend 3-поста



Цвет	Арт. №
<input type="checkbox"/> Бежевый	MTN4030-1244
<input type="checkbox"/> Белый	MTN4030-1219

Рамка M-Trend 4-поста



Цвет	Арт. №
<input type="checkbox"/> Бежевый	MTN4040-1244
<input type="checkbox"/> Белый	MTN4040-1219

Рамка M-Trend 5-постов



Цвет	Арт. №
<input type="checkbox"/> Бежевый	MTN4050-1244
<input type="checkbox"/> Белый	MTN4050-1219

Красный цвет выделяет выключатель, выполняющий специальную функцию.



Клавиша		Клавиша	
Цвет	Арт. №	Цвет	Арт. №
<input type="checkbox"/> Бежевый, блестящий	MTN432144	<input checked="" type="checkbox"/> Рубиново-красный	MTN3300-0306
<input type="checkbox"/> Полярно-белый, блестящий	MTN432119		
<input type="checkbox"/> Активный белый, блестящий	MTN432125		
<input checked="" type="checkbox"/> Антрацит	MTN433114		
<input type="checkbox"/> Цвет алюминия	MTN433160		

Используется со следующими компонентами: механизмы 1-клавишных/1-кнопочных выключателей



Клавиша с пиктограммами «вкл.» и «откл.»		Клавиша с пиктограммой «свет»	
Цвет	Арт. №	Цвет	Арт. №
<input type="checkbox"/> Бежевый, блестящий	MTN432244	<input type="checkbox"/> Бежевый, блестящий	MTN438944
<input type="checkbox"/> Полярно-белый, блестящий	MTN432219	<input type="checkbox"/> Полярно-белый, блестящий	MTN438919
<input type="checkbox"/> Активный белый, блестящий	MTN432225	<input type="checkbox"/> Активный белый, блестящий	MTN438925
<input checked="" type="checkbox"/> Антрацит	MTN433214	<input checked="" type="checkbox"/> Антрацит	MTN439914
<input type="checkbox"/> Цвет алюминия	MTN433260	<input type="checkbox"/> Цвет алюминия	MTN439960

Используется со следующими компонентами: механизмы 1-клавишных/1-кнопочных выключателей



Клавиша с пиктограммой «звонок»		Клавиша с пиктограммой «ключ»	
Цвет	Арт. №	Цвет	Арт. №
<input type="checkbox"/> Бежевый, блестящий	MTN438844	<input type="checkbox"/> Бежевый, блестящий	MTN3303-0344
<input type="checkbox"/> Полярно-белый, блестящий	MTN438819	<input type="checkbox"/> Полярно-белый, блестящий	MTN3303-0319
<input type="checkbox"/> Активный белый, блестящий	MTN438825	<input type="checkbox"/> Активный белый, блестящий	MTN3303-0325
<input checked="" type="checkbox"/> Антрацит	MTN439814	<input checked="" type="checkbox"/> Антрацит	MTN3303-0414
<input type="checkbox"/> Цвет алюминия	MTN439860	<input type="checkbox"/> Цвет алюминия	MTN3303-0460

Используется со следующими компонентами: механизмы 1-клавишных/1-кнопочных выключателей



Клавиша с окошком для световой индикации



Цвет	Арт. №
<input type="checkbox"/> Бежевый, блестящий	MTN436044
<input type="checkbox"/> Полярно-белый, блестящий	MTN436019
<input type="checkbox"/> Активный белый, блестящий	MTN436025
<input checked="" type="checkbox"/> Антрацит	MTN431014
<input checked="" type="checkbox"/> Цвет алюминия	MTN431060

Клавиша с окошком для световой индикации и пиктограммой «свет»



Цвет	Арт. №
<input type="checkbox"/> Бежевый, блестящий	MTN435944
<input type="checkbox"/> Полярно-белый, блестящий	MTN435919
<input type="checkbox"/> Активный белый, блестящий	MTN435925
<input checked="" type="checkbox"/> Антрацит	MTN430914
<input checked="" type="checkbox"/> Цвет алюминия	MTN430960

Используется со следующими компонентами: механизмы 1-клавишных/1-кнопочных выключателей



Клавиша с окошком для световой индикации и пиктограммой «звонок»



Цвет	Арт. №
<input type="checkbox"/> Бежевый, блестящий	MTN435844
<input type="checkbox"/> Полярно-белый, блестящий	MTN435819
<input type="checkbox"/> Активный белый, блестящий	MTN435825
<input checked="" type="checkbox"/> Антрацит	MTN430814
<input checked="" type="checkbox"/> Цвет алюминия	MTN430860

Клавиша с окошком для световой индикации и пиктограммой «ключ»



Цвет	Арт. №
<input type="checkbox"/> Бежевый, блестящий	MTN435344
<input type="checkbox"/> Полярно-белый, блестящий	MTN435319
<input type="checkbox"/> Активный белый, блестящий	MTN435325
<input checked="" type="checkbox"/> Антрацит	MTN430714
<input checked="" type="checkbox"/> Цвет алюминия	MTN430760

Используется со следующими компонентами: механизмы 1-клавишных/1-кнопочных выключателей



Клавиша с окошком для световой индикации и пиктограммой «штепсельная вилка»



Цвет	Арт. №
<input type="checkbox"/> Бежевый, блестящий	MTN435244
<input type="checkbox"/> Полярно-белый, блестящий	MTN435219
<input type="checkbox"/> Активный белый, блестящий	MTN435225
<input checked="" type="checkbox"/> Антрацит	MTN431714
<input checked="" type="checkbox"/> Цвет алюминия	MTN431760

Клавиша с окошком для световой индикации и пиктограммой «нагреватель»



Цвет	Арт. №
<input type="checkbox"/> Бежевый, блестящий	MTN3307-0344
<input type="checkbox"/> Полярно-белый, блестящий	MTN3307-0319
<input type="checkbox"/> Активный белый, блестящий	MTN3307-0325
<input checked="" type="checkbox"/> Антрацит	MTN3307-0414
<input checked="" type="checkbox"/> Цвет алюминия	MTN3307-0460

Используется со следующими компонентами: механизмы 1-клавишных/1-кнопочных выключателей





Клавиша с окошком для световой индикации



Цвет	Арт. №
<input type="checkbox"/> Бежевый, блестящий	MTN432844
<input type="checkbox"/> Полярно-белый, блестящий	MTN432819
<input type="checkbox"/> Активный белый, блестящий	MTN432825
<input checked="" type="checkbox"/> Антрацит	MTN433814
<input type="checkbox"/> Цвет алюминия	MTN433860

Используется со следующими компонентами: механизмы 1-клавишных/1-кнопочных выключателей

Дополнительные аксессуары: пиктограммы прямоугольные, артикул MTN395569, MTN395669, MTN395769, MTN395869, MTN395900

Комплект поставки: набор пиктограмм для каждой клавиши: «свет», «ключ», «звонок» (прозрачные), «без маркировки» (красная прозрачная).



Клавиша с полем для надписи



Цвет	Арт. №
<input type="checkbox"/> Бежевый, блестящий	MTN432344
<input type="checkbox"/> Полярно-белый, блестящий	MTN432319
<input type="checkbox"/> Активный белый, блестящий	MTN432325
<input checked="" type="checkbox"/> Антрацит	MTN433314
<input type="checkbox"/> Цвет алюминия	MTN433360

Для нанесения надписи на длительный срок. **Используется со следующими компонентами:** механизмы 1-клавишных/1-кнопочных выключателей **Комплект поставки:** 4 пиктограммы («сервис», «свет», «звонок», «без маркировки») на каждую клавишу.

Клавиша с полем для надписи и пиктограммой «звонок»



Цвет	Арт. №
<input type="checkbox"/> Бежевый, блестящий	MTN3365-0344
<input type="checkbox"/> Полярно-белый, блестящий	MTN3365-0319
<input type="checkbox"/> Активный белый, блестящий	MTN3365-0325
<input checked="" type="checkbox"/> Антрацит	MTN3365-0414
<input type="checkbox"/> Цвет алюминия	MTN3365-0460

Для нанесения надписи на длительный срок. **Используется со следующими компонентами:** механизмы 1-клавишных/1-кнопочных выключателей **Комплект поставки:** 4 пиктограммы («сервис», «свет», «звонок», «без маркировки») на каждую клавишу.

Цвет выделяет выключатель, выполняющий специальную функцию.



Клавиша с полем для надписи и с окошком для световой индикации



Цвет	Арт. №
<input type="checkbox"/> Бежевый, блестящий	MTN434744
<input type="checkbox"/> Полярно-белый, блестящий	MTN434719
<input type="checkbox"/> Активный белый, блестящий	MTN434725
<input checked="" type="checkbox"/> Антрацит	MTN434614
<input type="checkbox"/> Цвет алюминия	MTN434660

Клавиша с полем для надписи и с окошком для световой индикации





Цвет	Арт. №
<input checked="" type="checkbox"/> Рубиново-красный	MTN3370-0306
<input type="checkbox"/> Желтый	MTN3370-0307
<input type="checkbox"/> Зеленый	MTN3370-0304
<input type="checkbox"/> Оранжевый	MTN3370-0302

Используется со следующими компонентами: механизмы 1-клавишных/1-кнопочных выключателей

Комплект поставки: 4 пиктограммы («сервис», «свет», «звонок», «без маркировки») на каждую клавишу.







Клавиша IP44		Клавиша с окошком для световой индикации, IP44	
			
Цвет	Арт. №	Цвет	Арт. №
<input type="checkbox"/> Бежевый, блестящий	MTN432044	<input type="checkbox"/> Бежевый, блестящий	MTN432744
<input type="checkbox"/> Полярно-белый, блестящий	MTN432019	<input type="checkbox"/> Полярно-белый, блестящий	MTN432719
<input type="checkbox"/> Активный белый, блестящий	MTN432025	<input type="checkbox"/> Активный белый, блестящий	MTN432725
<input checked="" type="checkbox"/> Антрацит	MTN433014	<input checked="" type="checkbox"/> Антрацит	MTN433714
<input checked="" type="checkbox"/> Цвет алюминия	MTN433060	<input checked="" type="checkbox"/> Цвет алюминия	MTN433760
<p>Степень защиты: IP 44, от брызг воды Используется со следующими компонентами: механизмы 1-клавишных/1-кнопочных выключателей Комплект поставки: клавиша с прокладкой.</p>		<p>Степень защиты: IP 44, от брызг воды Используется со следующими компонентами: механизмы 1-клавишных/1-кнопочных выключателей Дополнительные аксессуары: прямоугольные пиктограммы MTN395569, MTN395669, MTN395769, MTN395869, MTN395900 Комплект поставки: клавиша с прокладкой. Пиктограммы: 1 «звонок», 1 «свет», 1 «без маркировки» (красная прозрачная).</p>	



Механизм 1-полюсного 1-клавишного выключателя с индикацией	
	
Арт. №	Исполнение
MTN3101-0000	10 AX, 250 В пер. тока, безвинтовые зажимы
MTN3601-0000	16 AX, 250 В пер. тока, безвинтовые зажимы



Механизм 1-полюсного 1-клавишного выключателя с подсветкой	
	
Арт. №	Исполнение
MTN3131-0000	10 А, 250 В пер. тока, безвинтовые зажимы



Механизм 2-полюсного 1-клавишного выключателя с индикацией	
	
Арт. №	Исполнение
MTN3102-0000	10 AX, AC 250 В пер. тока, безвинтовые зажимы
MTN3602-0000	16 AX, AC 250 В пер. тока, безвинтовые зажимы

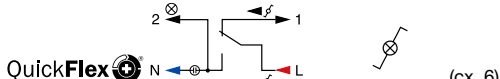

Механизм 1-полюсного 1-клавишного переключателя с индикацией	
	
Арт. №	Исполнение
MTN3106-0000	10 AX, AC 250 В пер. тока, безвинтовые зажимы
MTN3606-0000	16 AX, AC 250 В пер. тока, безвинтовые зажимы



Механизм 1-полюсного переключателя с подсветкой

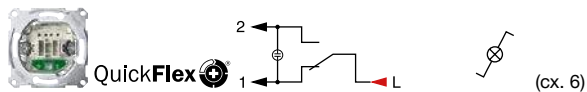

Арт. №	Исполнение
MTN3136-0000	10 А, 250 В пер. тока, безвинтовые зажимы
MTN3636-0000	16 А, 250 В пер. тока, безвинтовые зажимы



Механизм перекрестного 1-полюсного выключателя с подсветкой

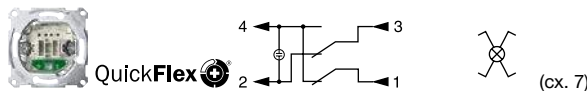

Арт. №	Исполнение
MTN3137-0000	10 АХ, 250 В пер. тока, безвинтовые зажимы
MTN3637-0000	16 АХ, 250 В пер. тока, безвинтовые зажимы



Механизм 1-полюсного 1-клавишного выключателя

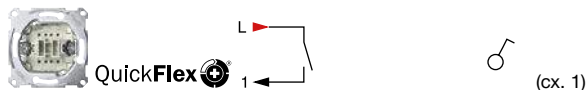

Арт. №	Исполнение
MTN3111-0000	10 А, 250 В пер. тока, безвинтовые зажимы



Механизм 1-полюсного выключателя с сигнальным контактом

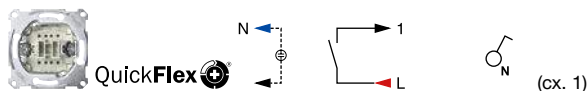

Арт. №	Исполнение
MTN3114-0000	10 АХ, 250 В пер. тока, безвинтовые зажимы



Механизм 2-полюсного 1-клавишного выключателя

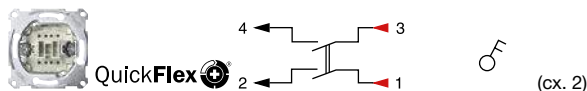

Арт. №	Исполнение
MTN3112-0000	10 АХ, АС 250 В пер. тока, безвинтовые зажимы
MTN3612-0000	16 АХ, АС 250 В пер. тока, безвинтовые зажимы



Механизм 1-полюсного 1-клавишного переключателя

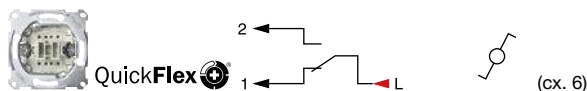

Арт. №	Исполнение
MTN3116-0000	10 АХ, 250 В пер. тока, безвинтовые зажимы
MTN3616-0000	16 АХ, 250 В пер. тока, безвинтовые зажимы



Механизм 1-полюсного перекрестного выключателя

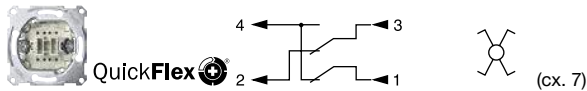

Арт. №	Исполнение
MTN3117-0000	10 А, 250 В пер. тока, безвинтовые зажимы
MTN3617-0000	16 А, 250 В пер. тока, безвинтовые зажимы



Механизм 1-полюсного кнопочного выключателя с самовозвратом, замыкающий контакт

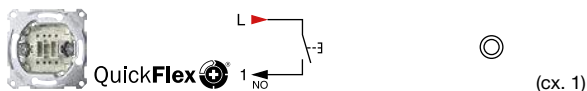

Арт. №	Исполнение
MTN3150-0000	10 АХ, АС 250 В пер. тока, безвинтовые зажимы



Механизм 1-полюсного кнопочного выключателя с замыкающим контактом и отдельным сигнальным контактом

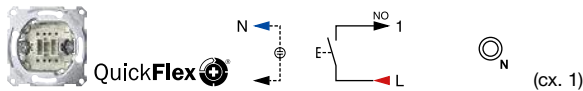

Арт. №	Исполнение
MTN3154-0000	10 А, АС 250 В пер. тока, безвинтовые зажимы



Механизм 1-полюсного кнопочного выключателя с размыкающим контактом и зажимом нейтрали

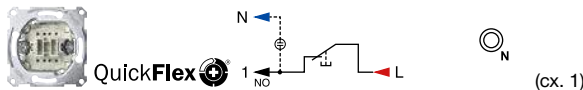

Арт. №	Исполнение
MTN3151-0000	10 А, АС 250 В пер. тока, безвинтовые зажимы



Механизм 1-полюсного кнопочного переключателя с зажимом нейтрали

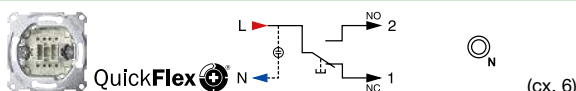

Арт. №	Исполнение
MTN3156-0000	10 А, АС 250 В пер. тока, безвинтовые зажимы

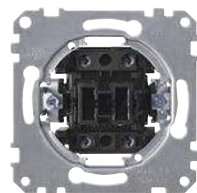

Механизм клавишного выключателя 20 А



Арт. №	Исполнение
MTN311201	На одно направление, 2-полюсный, винтовые зажимы

20 А, 250 В пер. тока

С винтовыми зажимами. Фиксация лапками и винтами.

Используется со следующими компонентами: клавиша для клавишных/кнопочных выключателей System M, клавиша для клавишных/кнопочных выключателей Aquadesign



Механизм клавишного выключателя 16 А



(сх. 3)

Арт. №	Исполнение
MTN311300	На одно направление, 3-полюсный, винтовые зажимы

16 А, 250 В пер. тока
С подсветкой.
С винтовыми зажимами.
Фиксация лапками и винтами.

Используется со следующими компонентами: клавиша для клавишных/кнопочных выключателей System M, клавиша для клавишных/кнопочных выключателей Artes, Antique, клавиша для клавишных/кнопочных выключателей Aquadesign



Двойная клавиша		Двойная клавиша с пиктограммами «вкл.» и «откл.»	
-----------------	--	--	--



Цвет	Арт. №	Цвет	Арт. №
<input type="checkbox"/> Бежевый, блестящий	MTN432544	<input type="checkbox"/> Бежевый, блестящий	MTN312744
<input type="checkbox"/> Полярно-белый, блестящий	MTN432519	<input type="checkbox"/> Полярно-белый, блестящий	MTN312719
<input type="checkbox"/> Активный белый, блестящий	MTN432525	<input type="checkbox"/> Активный белый, блестящий	MTN312725
<input checked="" type="checkbox"/> Антрацит	MTN433514	<input checked="" type="checkbox"/> Антрацит	MTN312014
<input checked="" type="checkbox"/> Цвет алюминия	MTN433560	<input checked="" type="checkbox"/> Цвет алюминия	MTN312060

Используется со следующими компонентами: механизмы 2-клавишных/2-кнопочных выключателей

Используется со следующими компонентами: механизмы 2-клавишных/2-кнопочных выключателей



Двойная клавиша с окошком для световой индикации		Двойная клавиша с окошком для световой индикации, IP44	
--	--	--	--



Цвет	Арт. №	Цвет	Арт. №
<input type="checkbox"/> Бежевый, блестящий	MTN3420-0344	<input type="checkbox"/> Бежевый, блестящий	MTN3424-0344
<input type="checkbox"/> Полярно-белый, блестящий	MTN3420-0319	<input type="checkbox"/> Полярно-белый, блестящий	MTN3424-0319
<input type="checkbox"/> Активный белый, блестящий	MTN3420-0325	<input type="checkbox"/> Активный белый, блестящий	MTN3424-0325
<input checked="" type="checkbox"/> Антрацит	MTN3420-0414	<input checked="" type="checkbox"/> Антрацит	MTN3424-0414
<input checked="" type="checkbox"/> Цвет алюминия	MTN3420-0460	<input checked="" type="checkbox"/> Цвет алюминия	MTN3424-0460

Используется со следующими компонентами: механизмы 2-клавишных/2-кнопочных выключателей

Степень защиты: IP 44, от брызг воды
Используется со следующими компонентами: механизмы 2-клавишных/2-кнопочных выключателей





Двойная клавиша с пиктограммами «перечеркнутый звонок» и «горничная»



Цвет	Арт. №
<input type="checkbox"/> Бежевый, блестящий	MTN432644
<input type="checkbox"/> Полярно-белый, блестящий	MTN432619
<input type="checkbox"/> Активный белый, блестящий	MTN432625
<input checked="" type="checkbox"/> Антрацит	MTN435614
<input checked="" type="checkbox"/> Цвет алюминия	MTN435660

Двойная клавиша с пиктограммами «перечеркнутый звонок» и «горничная» и с окошком для световой индикации



Цвет	Арт. №
<input type="checkbox"/> Бежевый, блестящий	MTN3429-0344
<input type="checkbox"/> Полярно-белый, блестящий	MTN3429-0319
<input type="checkbox"/> Активный белый, блестящий	MTN3429-0325
<input checked="" type="checkbox"/> Антрацит	MTN3429-0414
<input checked="" type="checkbox"/> Цвет алюминия	MTN3429-0460

Клавиши с напечатанными пиктограммами «перечеркнутый звонок» и «горничная». **Используется со следующими компонентами:** механизмы 2-клавишных/2-кнопочных выключателей



Двойная клавиша с бесцветным прямоугольным окошком для световой индикации



Цвет	Арт. №
<input type="checkbox"/> Бежевый, блестящий	MTN438544
<input type="checkbox"/> Полярно-белый, блестящий	MTN438519
<input type="checkbox"/> Активный белый, блестящий	MTN438525
<input checked="" type="checkbox"/> Антрацит	MTN437514
<input checked="" type="checkbox"/> Цвет алюминия	MTN437560

Двойная клавиша с красным прямоугольным окошком для световой индикации



Цвет	Арт. №
<input type="checkbox"/> Бежевый, блестящий	MTN3456-0344
<input type="checkbox"/> Полярно-белый, блестящий	MTN3456-0319
<input type="checkbox"/> Активный белый, блестящий	MTN3456-0325
<input checked="" type="checkbox"/> Антрацит	MTN3456-0414
<input checked="" type="checkbox"/> Цвет алюминия	MTN3456-0460

Используется со следующими компонентами: механизмы 2-клавишных/2-кнопочных выключателей



Механизм 2-клавишного выключателя

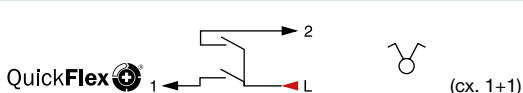

Арт. №	Исполнение
MTN3115-0000	10 AX, AC 250 В пер. тока, безвинтовые зажимы
MTN3615-0000	16 AX, AC 250 В пер. тока, безвинтовые зажимы



Механизм 2-клавишного выключателя, с зажимом нейтрали

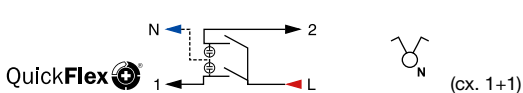

Арт. №	Исполнение
MTN3125-0000	10 AX, AC 250 В пер. тока, безвинтовые зажимы

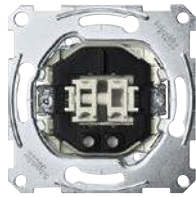

Механизм 2-клавишного выключателя с подсветкой

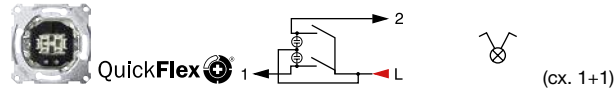

Арт. №	Исполнение
MTN3135-0000	10 AX, AC 250 В пер. тока, безвинтовые зажимы
MTN3635-0000	16 AX, AC 250 В пер. тока, безвинтовые зажимы



Механизм 1-полюсного 2-кнопочного выключателя с замыкающим контактом

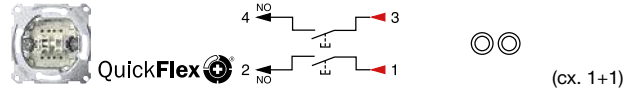

Арт. №	Исполнение
MTN3155-0000	10 А, AC 250 В пер. тока, безвинтовые зажимы

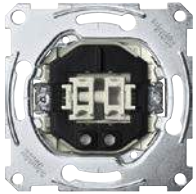

Механизм 2-клавишного выключателя со световым индикатором

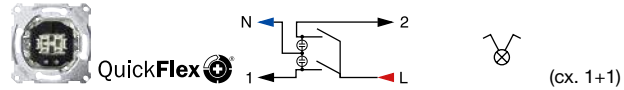

Арт. №	Исполнение
MTN3105-0000	10 AX, AC 250 В пер. тока, безвинтовые зажимы
MTN3605-0000	16 AX, AC 250 В пер. тока, безвинтовые зажимы



Механизм 1-полюсного 2-кнопочного выключателя с замыкающим контактом и подсветкой

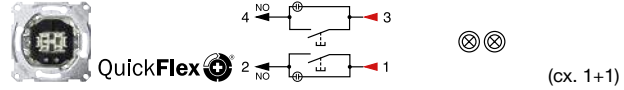

Арт. №	Исполнение
MTN3165-0000	10 А, AC 250 В пер. тока, безвинтовые зажимы



Механизм 1-полюсного 2-клавишного выключателя на два направления

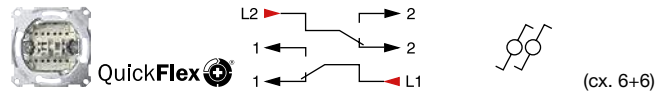

Арт. №	Исполнение
MTN3126-0000	10 AX, 250 В пер. тока, безвинтовые зажимы
MTN3626-0000	16 AX, 250 В пер. тока, безвинтовые зажимы



Механизм с клавишным и кнопочным переключателями на два направления

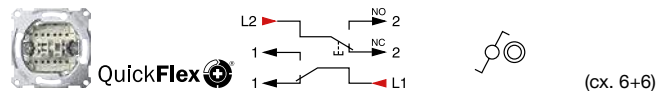

Арт. №	Исполнение
MTN3128-0000	10 AX/10 А, AC 250 В пер. тока, безвинтовые зажимы



Механизм 1-полюсного 2-кнопочного переключателя на два направления с замыкающим контактом

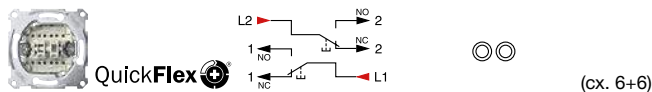

(сх. 6+6)

Арт. №	Исполнение
MTN3159-0000	10 А, AC 250 В пер. тока, безвинтовые зажимы



Механизм 2-кнопочного 1-полюсного выключателя с 1 замыкающим и 1 размыкающим контактами***

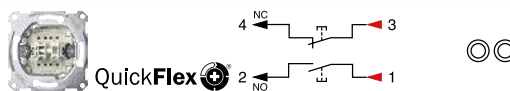

Арт. №	Исполнение
MTN3153-0000	10 А, AC 250 В пер. тока, безвинтовые зажимы



Механизм с 1-полюсным выключателем и 2-полюсным выключателем



(сх. 1+2)

Арт. №	Исполнение
MTN312000	1 направление, 1 полюс/ 1 направление, 2 полюса, с безвинтовыми зажимами

Левая клавиша – для 1-полюсного выключателя, правая – для 2-полюсного выключателя. Фиксация лапками и винтами.



Тройная клавиша



Цвет	Арт. №
<input type="checkbox"/> Бежевый, блестящий	MTN312644
<input type="checkbox"/> Полярно-белый, блестящий	MTN312619
<input type="checkbox"/> Активный белый, блестящий	MTN312625
<input checked="" type="checkbox"/> Антрацит	MTN311914
<input type="checkbox"/> Цвет алюминия	MTN311960

Используется со следующими компонентами:

Механизм 3-кнопочного выключателя 10 А, артикул MTN311900

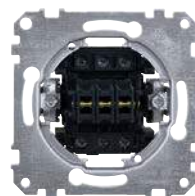

Механизм 3-клавишного выключателя 10 А



(сх. 1+1+1)





Арт. №	Исполнение
MTN311900	3 замыкающих контакта, 1 полюс, винтовые зажимы

10 А, 250 В пер. тока

Используется со следующими компонентами: тройная клавиша System M MTN3126..., MTN3119..

- Возможна установка на поверхности стены в корпусе для открытого монтажа.
- При эксплуатации светорегуляторов любого типа выполняйте следующее требование: при невозможности отвода тепла в надлежащем объеме (в скрытой установке светорегулятора в полую стену, в комбинации с несколькими светорегуляторами или при открытой установке в комбинации с несколькими светорегуляторами), не подключайте к нему нагрузку, соответствующую максимальной мощности регулятора.

Условные обозначения нагрузок:

-  Лампы накаливания 230 В
-  Галогенные лампы 230 В
-  Обмоточные трансформаторы
-  Электронные трансформаторы для регуляторов с отсечкой фазы по заднему фронту
-  Электродвигатели



Центральная плата с поворотной рукояткой



Цвет	Арт. №
<input type="checkbox"/> Бежевый, блестящий	MTN5250-0344
<input type="checkbox"/> Полярно-белый, блестящий	MTN5250-0319
<input type="checkbox"/> Активный белый, блестящий	MTN5250-0325
<input checked="" type="checkbox"/> Антрацит	MTN5250-0414
<input checked="" type="checkbox"/> Цвет алюминия	MTN5250-0460

Для светорегуляторов System M.

Используется со следующими компонентами: механизм универсального светорегулятора, артикул MTN5138-0000, MTN5139-0000, механизм поворотного светорегулятора для активной нагрузки, с выключателем, артикул MTN5131-0000, механизм поворотного светорегулятора для индуктивной нагрузки, артикул MTN5133-0000, MTN5135-0000, механизм поворотного светорегулятора для емкостной нагрузки, артикул MTN5133-0000, MTN5135-0000, механизм электронного потенциометра 1-10 В, артикул MTN5142-0000



Механизм универсального поворотного светорегулятора



Арт. №	Исполнение
MTN5138-0000	20-420 Вт/ВА
MTN5139-0000	20-600 Вт/ВА

Переменный ток 230 В, 50 Гц.

Для активных, индуктивных и емкостных нагрузок, например, ламп накаливания, обмоточных и электронных трансформаторов.

Отсечка фазы по переднему и заднему фронту

Универсальный светорегулятор автоматически распознает тип подключенной нагрузки.

Не подключайте к нему одновременно нагрузки разных типов.

Снабжен переключателем на два направления, управляемым нажатием рукоятки.

Используется со следующими компонентами: центральная плата с поворотной рукояткой System M MTN5250-03../-04..

Техническая информация → стр. 97



Механизм поворотного светорегулятора с выключателем для активной нагрузки

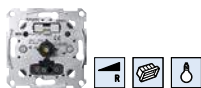

Арт. №	Исполнение
MTN5131-0000	40-400 Вт

AC 230 В, 50 Гц
 Для ламп накаливания и галогенных ламп 230 В.
 (Отсечка фазы по переднему фронту).
 С поворотным-нажимным выключателем на два направления.
Используется со следующими компонентами: центральная плата с поворотной рукояткой System M MTN5250-03../-04..
Техническая информация → стр. 97



Механизм поворотного светорегулятора для индуктивной нагрузки

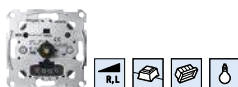

Арт. №	Исполнение
MTN5133-0000	40-600 Вт/ВА

AC 230 В, 50 Гц
 Для обмоточных трансформаторов, ламп накаливания и галогенных ламп 230 В (индуктивная/омическая нагрузка).
 (Отсечка фазы по переднему фронту)
 С поворотным-нажимным выключателем на два направления.
Используется со следующими компонентами: центральная плата с поворотной рукояткой System M MTN5250-03../-04..
Техническая информация → стр. 97



Механизм поворотного светорегулятора для индуктивной нагрузки



Арт. №	Исполнение
MTN5135-0000	60-1000 Вт/ВА

AC 230 В, 50 Гц
 Для обмоточных трансформаторов, ламп накаливания и галогенных ламп 230 В (индуктивная/активная нагрузка).
 (Отсечка фазы по переднему фронту)
 Снабжен выключателем, управляемым нажатием ручки.
Номинальная мощность: 60-1000 ВА
Нагрузка в виде электродвигателя: 60-600 ВА
Нейтральный проводник: требуется
Используется со следующими компонентами: центральная плата с поворотной рукояткой System M MTN5250-03../-04..
Техническая информация → стр. 97



Механизм поворотного светорегулятора для емкостной нагрузки

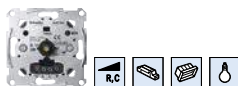

Арт. №	Исполнение
MTN5136-0000	20-315 Вт
MTN5137-0000	20-630 Вт

Переменный ток 230 В, 50 Гц.
 Для электронных трансформаторов и ламп накаливания (омическая нагрузка).
Отсечка фазы по заднему фронту
 Снабжен переключателем на два направления, управляемым нажатием ручки.
 Бесшумный, с защитой от короткого замыкания и перегрузки, с функцией плавного пуска для защиты ламп.
Используется со следующими компонентами: центральная плата с поворотной рукояткой System M MTN5250-03../-04..
Техническая информация → стр. 97



Механизм электронного потенциометра 1-10 В



Арт. №	Исполнение
--------	------------

MTN5142-0000

Переменный ток 230 В, 50 Гц.
 Для люминесцентных ламп с электронным балластом или электронного трансформатора со входом регулировки 1-10 В.
 Снабжен выключателем 1,7 А, управляемым нажатием ручки.
Используется со следующими компонентами: центральная плата с поворотной рукояткой System M MTN5250-03../-04..
Техническая информация → стр. 99



Центральная плата для регулятора частоты вращения



Цвет	Арт. №
------	--------

- Бежевый, блестящий **MTN567644**
- Полярно-белый, блестящий **MTN567619**
- Активный белый, блестящий **MTN567625**
- Антрацит **MTN569614**
- Цвет алюминия **MTN569660**

Используется со следующими компонентами:
 Механизм регулятора частоты вращения, артикул MTN583699



Механизм регулятора частоты вращения







Арт. №	Исполнение
--------	------------

MTN583699 2,7 А

Для плавного регулирования частоты вращения асинхронных электродвигателей, электродвигателей с расщепленными полюсами и универсальных электродвигателей.
 С отдельным выходом для коммутации ламелей или активных нагрузок.
 С защитой от короткого замыкания.
Используется со следующими компонентами: центральная плата для регулятора частоты вращения System M MTN5676.., MTN5696..
Техническая информация → стр. 99

- **Функция памяти:** регулятор запоминает уровень яркости, установленный перед отключением

Условные обозначения нагрузок:

-  Лампы накаливания 230 В
-  Галогенные лампы 230 В
-  Обмоточные трансформаторы
-  Электронные трансформаторы для регуляторов с отсечкой фазы по заднему фронту
-  Электродвигатели



Механизм универсального суперсветорегулятора



Арт. №	Исполнение
MTN577099	25-420 ВА

230 В переменного тока.

Для активных, индуктивных и емкостных нагрузок, например, ламп накаливания, обмоточных и электронных трансформаторов.

Отсечка фазы по переднему и заднему фронту

Универсальный светорегулятор автоматически распознает тип подключенной нагрузки. Не подключайте к нему одновременно нагрузки разных типов.

Отключаемая функция памяти.

Подключение нейтрального проводника: не требуется (2-проводная система)

Используется со следующими компонентами: сенсорная поверхность System M артикул MTN5776..., MTN5701..., TELE-сенсорная поверхность System M артикул MTN5779..., MTN5703..., центральная плата с поворотной рукояткой для механизмов светорегуляторов System M артикул MTN5036..., MTN5026..., электронная плата, 1 место, артикул MTN569090.

Работа дополнительного модуля: с механическими кнопочными выключателями.

Работа дополнительного модуля: с дополнительным TELE-механизмом артикул MTN573998



Механизм суперсветорегулятора с памятью для ЭТ, для ёмкостной нагрузки

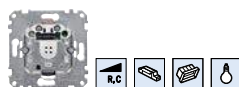

Арт. №	Исполнение
MTN577899	20-315 Вт

230 В переменного тока.

Для электронных трансформаторов (МЭТ и других производителей) и ламп накаливания (активная нагрузка).

Отсечка фазы по заднему фронту

Бесшумный, с защитой от короткого замыкания и перегрузки, с функцией плавного пуска для защиты ламп. Отключаемая функция памяти.

Используется со следующими компонентами: сенсорная поверхность System M артикул MTN5776..., MTN5701..., электронная плата, 1 место, артикул MTN569090

Работа дополнительного модуля: с механическими кнопочными выключателями.

Работа дополнительного модуля: с механизмом универсального реле артикул MTN575897



Центральная плата с поворотной ручкой для механизма универсального суперсветорегулятора



Цвет	Арт. №
<input type="checkbox"/> Бежевый, блестящий	MTN567844
<input type="checkbox"/> Полярно-белый, блестящий	MTN567819
<input type="checkbox"/> Активный белый, блестящий	MTN567825
<input checked="" type="checkbox"/> Антрацит	MTN567714
<input type="checkbox"/> Цвет алюминия	MTN567760

Дизайн: System M.

Ручное управление.

Поворотная ручка и четыре сенсорных поверхности. Светящиеся сегменты вокруг ручки показывают значение яркости.

Функции:

- Включение и отключение путем нажатия или поворота ручки из/в конечное положение
- Скорость регулирования зависит от скорости вращения
- Вызов/сохранение двух уровней яркости.
- Включение/отключение подсветки для ориентации
- Включение и отключение функции энергосбережения (ограничение максимальной яркости на уровне 80 %)

Используется со следующими компонентами: механизм универсального суперсветорегулятора артикул MTN577099



Механизм универсального светорегулятора двойной



Арт. №	Исполнение
MTN568099	2 x 50-200 ВА

230 В перем. тока, 50/60 Гц

Для омических, индуктивных и емкостных нагрузок, например, ламп накаливания, автотрансформаторов и электронных преобразователей

Отсечка фазы по переднему или заднему фронту

Универсальный светорегулятор автоматически распознает тип подключенной нагрузки.

Не подключайте к нему одновременно нагрузки разных типов.

Отключаемая функция памяти.

Нейтральный проводник: не требуется (2-проводная система)

Номинальная мощность на канал: 50-200 Вт/ВА

Используется со следующими компонентами: модуль 2-кнопочного выключателя, System M, MTN568499

Работа дополнительного модуля: с механическими кнопочными выключателями.

Работа дополнительного модуля: дополнительный TELE-механизм MTN573998



Сенсорный модуль ARGUS 180, скрытый монтаж



Цвет	Арт. №
<input type="checkbox"/> Бежевый, блестящий	MTN575544
<input type="checkbox"/> Полярно-белый, блестящий	MTN575519
<input type="checkbox"/> Активный белый, блестящий	MTN575525
<input checked="" type="checkbox"/> Антрацит	MTN578414
<input type="checkbox"/> Цвет алюминия	MTN578460

Датчик движения для помещений.

Зона охвата: 180°

Количество уровней: 1

Количество зон: 14

Радиус действия: около 8 м.

Чувствительность: плавная настройка

Фотоэлемент: плавная настройка

прибл. от 5 до 1000 люкс

Время: ступенчатая настройка от 1 с до 8 мин.

Используется со следующими компонентами: механизм электронного выключателя MTN576799, механизм релейного выключателя MTN576897



Сенсорный модуль ARGUS 180 с выключателем, скрытый монтаж



Цвет	Арт. №
<input type="checkbox"/> Бежевый, блестящий	MTN572844
<input type="checkbox"/> Полярно-белый, блестящий	MTN572819
<input type="checkbox"/> Активный белый, блестящий	MTN572825
<input checked="" type="checkbox"/> Антрацит	MTN578514
<input type="checkbox"/> Цвет алюминия	MTN578560

Дизайн: System M.

Датчик движения для помещений.

Со встроенным переключателем откл/авто/вкл.

Зона охвата: 180°

Количество уровней: 1

Количество зон: 14

Радиус действия: около 8 м.

Чувствительность: плавная настройка

Фотоэлемент: плавная настройка

прибл. от 5 до 1000 люкс

Время: ступенчатая настройка от 1 с до 8 мин.

Используется со следующими компонентами: механизм релейного выключателя MTN576897, механизм электронного выключателя MTN576799



Сенсорный модуль ARGUS 180 / 2,20 м, скрытый монтаж



Цвет	Арт. №
<input type="checkbox"/> Бежевый, блестящий	MTN568844
<input type="checkbox"/> Полярно-белый, блестящий	MTN568819
<input type="checkbox"/> Активный белый, блестящий	MTN568825
<input checked="" type="checkbox"/> Антрацит	MTN568714
<input type="checkbox"/> Цвет алюминия	MTN568760

Датчик движения для помещений, с увеличенной зоной охвата.

Зона охвата: 180°

Количество уровней: 6

Количество зон: 46

Радиус действия: 8 м вправо/влево, 12 м вперед

Чувствительность: плавная настройка

Фотоэлемент: плавная настройка от 5 до прибол. 1000 люкс

Время: ступенчатая настройка от 1 с до 8 мин.

Монтажная высота 2,2 м или 1,1 при половинном радиусе действия

Используется со следующими компонентами: механизм электронного выключателя MTN576799, механизм релейного выключателя MTN576897

Комплект поставки: с закрывающими сегментами для ограничения зоны охвата.



Механизм электронного выключателя



Арт. №	Исполнение
MTN576799	40-300 Вт

230 В переменного тока.

Для омической нагрузки, например, ламп накаливания, галогенных ламп 230 В

Коммутационная способность: 40-300 Вт

Нейтральный проводник: не требуется (2-проводная система)

Используется со следующими компонентами: модуль датчика скрытого монтажа ARGUS 180 System M MTN5755..., MTN5784..., Aquadesign MTN5781..., модуль датчика скрытого монтажа ARGUS 180 с выключателем System M MTN5728..., MTN5785..., модуль датчика скрытого монтажа ARGUS 180 / 2,20 м System M MTN5688..., MTN5687..

Указание: параллельно можно подключать не более двух механизмов электронных выключателей.



Механизм релейного выключателя



Арт. №	Исполнение
MTN576897	0-1000 ВА

230 В переменного тока.

Для омических и смешанных нагрузок, таких как лампы накаливания, люминесцентные, энергосберегающие, низковольтные галогенные лампы и т. д.

Коммутационная способность: 0-1000 ВА

Емкостная нагрузка макс. 140 мкф

Нейтральный проводник: требуется (3-проводная система)

Используется со следующими компонентами: модуль датчика скрытого монтажа ARGUS 180 System M MTN5755..., MTN5784..., Aquadesign MTN5781..., модуль датчика скрытого монтажа ARGUS 180 с выключателем System M MTN5728..., MTN5785..., модуль датчика скрытого монтажа ARGUS 180 / 2,20 м System M MTN5688..., MTN5687..



Таймер



Цвет	Арт. №
<input type="checkbox"/> Бежевый, блестящий	MTN581244
<input type="checkbox"/> Полярно-белый, блестящий	MTN581219
<input type="checkbox"/> Активный белый, блестящий	MTN581225
<input checked="" type="checkbox"/> Антрацит	MTN586014
<input type="checkbox"/> Цвет алюминия	MTN586060

Для программируемого включения светильников в заданное время

Функции:

- 2 независимых программы
- Предварительное программирование времени включения
- Можно задать 18 значений времени включения
- Управление / программирование с помощью меню
- Резерв хода до 24 часов (без элемента питания)
- Сброс для возврата к заводским настройкам
- Возможность активации функции включения в случайное время (в диапазоне ± 15 мин)
- Функция «астро» (смещение на ± 2 часа)
- Простое переключение на летнее/зимнее время
- Таймер (автоматическое отключение по истечении заданного времени)
- Ручное управление возможно в любое время

Номинальное напряжение: 230 В / 50 Гц переменного тока

Нейтральный проводник: требуется

Коммутационная способность: 1000 Вт, лампы накаливания 750 В, низковольтные галогенные лампы с электр. трансформатором 750 ВА, обычный трансформатор

500 ВА, люминесцентные лампы без компенсации

500 ВА, люминесцентные лампы с параллельной компенсацией

1000 ВА, люминесцентные лампы, схема парного включения

Соединительные зажимы: винтовые, для проводника с макс. сечением 2,5 мм² или 2x1,5 мм²

Комплект поставки: с цельной накладкой.

Без рамки.



Центральная плата для механизма таймера 15 мин



Цвет	Арт. №
<input type="checkbox"/> Бежевый, блестящий	MTN567444
<input type="checkbox"/> Полярно-белый, блестящий	MTN567419
<input type="checkbox"/> Активный белый, блестящий	MTN567425
<input checked="" type="checkbox"/> Антрацит	MTN539014
<input type="checkbox"/> Цвет алюминия	MTN539060

Используется со следующими компонентами: механизм таймера MTN538000



Механизм таймера



Арт. №	Исполнение
MTN538000	2-полюсн., 15 мин

240 В, 16 А переменного тока (4 А для электродвигателей)

Возможное отклонение до + 12 %.

Используется со следующими компонентами: центральная плата для механизма таймера 15 мин System M MTN5674..., MTN5390..



Центральная плата для механизма таймера 120 мин



Цвет	Арт. №
------	--------

- | | |
|--|------------------|
| <input type="checkbox"/> Бежевый, блестящий | MTN567544 |
| <input type="checkbox"/> Полярно-белый, блестящий | MTN567519 |
| <input type="checkbox"/> Активный белый, блестящий | MTN567525 |
| <input checked="" type="checkbox"/> Антрацит | MTN539214 |
| <input type="checkbox"/> Цвет алюминия | MTN539260 |

Используется со следующими компонентами: механизм таймера MTN538000



Механизм таймера



Арт. №	Исполнение
--------	------------

- | | |
|------------------|--------------------|
| MTN538200 | 2-полюсн., 120 мин |
|------------------|--------------------|

240 В, 16 А переменного тока (4 А для электродвигателей)
Возможное отклонение до + 12 %.

Используется со следующими компонентами: центральная плата для механизма таймера 120 мин System M MTN5675..., MTN5392..



Сенсорная поверхность



Цвет	Арт. №
------	--------

- | | |
|--|------------------|
| <input type="checkbox"/> Бежевый, блестящий | MTN577644 |
| <input type="checkbox"/> Полярно-белый, блестящий | MTN577619 |
| <input type="checkbox"/> Активный белый, блестящий | MTN577625 |
| <input checked="" type="checkbox"/> Антрацит | MTN570114 |
| <input type="checkbox"/> Цвет алюминия | MTN570160 |

Ручное управление.
С короткоходной клавишей.

Используется со следующими компонентами: механизм универсального суперсветорегулятора MTN577099, механизм суперсветорегулятора с памятью для ЭТ для емкостной нагрузки MTN577899, механизм электронного выключателя MTN575799, механизм электронного кнопочного выключателя MTN574697, механизм универсального реле MTN575897



TELE сенсорная поверхность



Цвет	Арт. №
<input type="checkbox"/> Бежевый, блестящий	MTN577944
<input type="checkbox"/> Полярно-белый, блестящий	MTN577919
<input type="checkbox"/> Активный белый, блестящий	MTN577925
<input checked="" type="checkbox"/> Антрацит	MTN570314
<input type="checkbox"/> Цвет алюминия	MTN570360

Ручное управление или дистанционное управление через ИК-пульт.
С короткоходной клавишей.

Используется со следующими компонентами: механизм универсального суперсветорегулятора MTN577099, механизм суперсветорегулятора с памятью для ЭТ для емкостной нагрузки MTN577899, механизм электронного выключателя MTN575799, механизм электронного кнопочного выключателя MTN574697, механизм универсального реле MTN575897, дополнительный TELE-механизм MTN573998
Передачик: ИК-пульт дистанционного управления Distance 2010 MTN570222



Механизм универсального реле



Арт. №	Исполнение
MTN575897	макс. 1000 Вт/ВА

230 В переменного тока.

Для омических, индуктивных и емкостных нагрузок, таких как лампы накаливания, энергосберегающие лампы, низковольтные галогенные лампы с обычным трансформатором, электронные трансформаторы, люминесцентные лампы.

Нейтральный проводник: требуется.

Функции:

- Функция кнопки: включено, пока длится прикосновение к кнопке, макс. 1 мин.
- Функция коммутации: ВКЛ/ОТКЛ.
- Функция времени: от 5 с до 1 ч

Подключенная нагрузка: макс. 1000 Вт/ВА,

500 ВА для низковольтных галогенных ламп с обычным трансформатором, макс. емкостная нагрузка 140 мкФ

Используется со следующими компонентами: сенсорная поверхность System M MTN5776.., MTN5701.. TELE сенсорная поверхность System M MTN5779.., MTN5703.., электронная плата, 1 пост MTN569090

Работа дополнительного модуля: с механическими кнопочными выключателями.

Работа дополнительного модуля: дополнительный TELE-механизм MTN573998



Центральная плата для механизма терморегулятора с выключателем



Цвет	Арт. №
<input type="checkbox"/> Бежевый, блестящий	MTN534844
<input type="checkbox"/> Полярно-белый, блестящий	MTN534819
<input type="checkbox"/> Активный белый, блестящий	MTN534825
<input checked="" type="checkbox"/> Антрацит	MTN536114
<input type="checkbox"/> Цвет алюминия	MTN536160

Поворотная рукоятка со встроенным ограничителем диапазона.
Особо плоский дизайн.

Используется со следующими компонентами: механизм терморегулятора с выключателем MTN536302/04



Механизм терморегулятора с выключателем



Арт. №	Исполнение
MTN536302	10 (4) А, 230 В переменного тока
MTN536304	1 (1) А, 24 В постоянного тока

С термокомпенсацией.

Четвертый зажим для энергосберегающего (ночного) режима.

Номинальный ток обогревателя: 10 (4) А

Используется со следующими компонентами: центральная плата для механизма терморегулятора с выключателем, System M MTN5348.., MTN5361..

Комплект поставки: механизм терморегулятора, защитная крышка и винты.



Центральная плата для механизма терморегулятора с переключающим контактом



Цвет	Арт. №
<input type="checkbox"/> Бежевый, блестящий	MTN534744
<input type="checkbox"/> Полярно-белый, блестящий	MTN534719
<input type="checkbox"/> Активный белый, блестящий	MTN534725
<input checked="" type="checkbox"/> Антрацит	MTN536214
<input type="checkbox"/> Цвет алюминия	MTN536260

Поворотная рукоятка со встроенным ограничителем диапазона.

Особо плоский дизайн.

Используется со следующими компонентами: механизм терморегулятора с переключающим контактом MTN536400/01



Механизм терморегулятора с переключающим контактом



Арт. №	Исполнение
MTN536400	5 (2) А, 230 В переменного тока
MTN536401	1 (1) А, 24 В постоянного тока

Для управления электрическим обогревом с функцией блокировки дополнительного нагревателя, а также для управления сервоприводами клапанов агрегатов кондиционирования и отопления (открытых или закрытых при отсутствии напряжения). С термокомпенсацией.

Номинальный ток в режиме обогрева: 10 (4) А

Номинальный ток в режиме охлаждения: 5 (2) А

Используется со следующими компонентами: центральная плата для механизма терморегулятора с переключающим контактом, System M MTN5347..., MTN5362..

Комплект поставки: механизм терморегулятора, защитная крышка и винты.



Центральная плата для механизма терморегулятора теплого пола с выключателем



Цвет	Арт. №
<input type="checkbox"/> Бежевый, блестящий	MTN534944
<input type="checkbox"/> Полярно-белый, блестящий	MTN534919
<input type="checkbox"/> Активный белый, блестящий	MTN534925
<input type="checkbox"/> Цвет алюминия	MTN535860
<input checked="" type="checkbox"/> Антрацит	MTN535814

Поворотная рукоятка со встроенным ограничителем диапазона температур. Особо плоский дизайн.

Используется со следующими компонентами: механизм терморегулятора теплого пола с выключателем MTN537100



Механизм терморегулятора теплого пола с выключателем



Арт. №	Исполнение
MTN537100	10 (4) А, 230 В переменного тока

С выносным датчиком температуры на кабеле длиной 4 м, возможно удлинение двужильным кабелем.

Используется со следующими компонентами: центральная плата для механизма терморегулятора теплого пола с выключателем, System M MTN5349..., MTN5358..

Комплект поставки: механизм терморегулятора, выносной датчик, защитный колпак и винты.



Механизм терморегулятора теплого пола с сенсорным дисплеем



Арт. №	Исполнение
MTN5775-0000	16 А, 230 В

Используется со следующими компонентами: центральная плата для механизма терморегулятора теплого пола System M 2.0 MTN5775-0..

Комплект поставки: датчик теплого пола, защитная крышка, винты.



Центральная плата для механизма терморегулятора теплого пола с сенсорным дисплеем



Цвет	Арт. №
<input type="checkbox"/> Полярно-белый	MTN5775-0319
<input type="checkbox"/> Полярно-белый, блестящий	MTN5775-0325
<input type="checkbox"/> Бежевый, блестящий	MTN5775-0344
<input type="checkbox"/> Цвет алюминия	MTN5775-0414
<input type="checkbox"/> Антрацит	MTN5775-0460

Используется со следующими компонентами: механизм терморегулятора теплого пола с сенсорным дисплеем MTN5775-0000



Двойная клавиша для клавишного и кнопочного выключателя рольставней



Цвет	Арт. №
<input type="checkbox"/> Бежевый, блестящий	MTN432444
<input type="checkbox"/> Полярно-белый, блестящий	MTN432419
<input type="checkbox"/> Активный белый, блестящий	MTN432425
<input type="checkbox"/> Антрацит	MTN435514
<input type="checkbox"/> Цвет алюминия	MTN435560

Для механизмов кнопочных и клавишных выключателей рольставней.

Используется со следующими компонентами: механизм выключателя рольставней 1-полюсный MTN3715-0000, механизм выключателя рольставней 1-полюсный с дополнительным контактом, скрытый монтаж, MTN3714-0000, механизм кнопочного выключателя рольставней 1-полюсный, скрытый монтаж MTN3755-0000



Механизм выключателя рольставней 1-полюсный



Арт. №	Исполнение
MTN3715-0000	10 А, 250 В переменного тока, безвинтовые зажимы

С механической реверсивной блокировкой и электроблокировкой.



Механизм выключателя рольставней 1-полюсный с дополнительным контактом



Арт. №	Исполнение
MTN3714-0000	10 А, 250 В переменного тока, безвинтовые зажимы

С механической реверсивной блокировкой и электроблокировкой.



Механизм кнопочного выключателя рольставней 1-полюсный



Арт. №	Исполнение
MTN3755-0000	10 А, 250 В переменного тока, безвинтовые зажимы

С механической реверсивной блокировкой и электроблокировкой.



Центральная плата для механизма кнопочного/клавишного выключателя рольставней



Цвет	Арт. №
<input type="checkbox"/> Бежевый, блестящий	MTN567144
<input type="checkbox"/> Полярно-белый, блестящий	MTN567119
<input type="checkbox"/> Активный белый, блестящий	MTN567125
<input checked="" type="checkbox"/> Антрацит	MTN569814
<input checked="" type="checkbox"/> Цвет алюминия	MTN569860

Используется со следующими компонентами: механизм кнопочного выключателя с фиксатором положения для рольставней MTN317200



Механизм кнопочного выключателя с фиксатором положения для рольставней



Арт. №	Исполнение
MTN317200	2-полюсный

10 А/230 В перем. тока
С прилагаемым стопорным диском возможно использование в качестве кнопочного выключателя.

Управление через поворотную рукоятку.

Используется со следующими компонентами: центральная плата для механизма кнопочных выключателей с фиксатором положения для рольставней System M MTN5671..., MTN5698..



Центральная плата для механизма кнопочного выключателя с фиксатором положения рольставней, для замочного цилиндра DIN



Цвет	Арт. №
<input type="checkbox"/> Бежевый, блестящий	MTN319444
<input type="checkbox"/> Полярно-белый, блестящий	MTN319419
<input type="checkbox"/> Активный белый, блестящий	MTN319425
<input checked="" type="checkbox"/> Антрацит	MTN319314
<input type="checkbox"/> Цвет алюминия	MTN319360

Для стандартных профильных полуцилиндрических замков длиной 40 мм.
Используется со следующими компонентами: механизм кнопочного выключателя с фиксатором положения рольставней, для замочного цилиндра MTN318501, Механизм кнопочного выключателя рольставней, для замочного цилиндра MTN318901



Механизм кнопочного выключателя с фиксатором положения для рольставней, для замочного цилиндра

Механизм кнопочного выключателя рольставней, для замочного цилиндра



Арт. №	Исполнение	Арт. №	Исполнение
MTN318501	2-полюсный	MTN318901	2-полюсный

10 A/230 В перем. тока
Для стандартных профильных полуцилиндрических замков длиной 40 мм.
Используется со следующими компонентами: центральная плата для механизмов кнопочных выключателей с фиксатором положения рольставней System M MTN3194... MTN3193..., Aquadesign MTN3482..

Дополнительные аксессуары: полуцилиндрический замок DIN с извлечением ключа в центральном положении MTN3985-0001, полуцилиндрический замок DIN с извлечением ключа в трех положениях



Центральная плата с маркировкой «вверх/стоп/вниз» для механизмов выключателя рольставней с управлением ключом



Цвет	Арт. №
<input type="checkbox"/> Бежевый, блестящий	MTN3883-0344
<input type="checkbox"/> Полярно-белый, блестящий	MTN3883-0319
<input type="checkbox"/> Активный белый, блестящий	MTN3883-0325
<input checked="" type="checkbox"/> Антрацит	MTN3883-0414
<input type="checkbox"/> Цвет алюминия	MTN3883-0460

Используется со следующими компонентами: механизм выключателя рольставней с управлением ключом, 3 положения, MTN318699



Механизм выключателя рольставней с управлением ключом, 3 положения



Арт. №	Исполнение
MTN318699	10 А/230 В перем. тока

Используется со следующими компонентами: центральная плата с маркировкой «вверх/стоп/вниз» для механизмов выключателя рольставней с управлением ключом System M MTN3883-03../04..., центральная плата с маркировкой «1/0/2» для механизмов выключателя рольставней с управлением ключом System M MTN3882-03../04..., центральная плата для механизмов выключателей рольставней с управлением ключом System M MTN3129..., MTN3139..

Комплект поставки: с двумя ключами.



Кнопочный выключатель для жалюзи



Цвет	Арт. №
<input type="checkbox"/> Бежевый, блестящий	MTN587744
<input type="checkbox"/> Полярно-белый, блестящий	MTN587719
<input type="checkbox"/> Активный белый, блестящий	MTN587725
<input checked="" type="checkbox"/> Антрацит	MTN586214
<input type="checkbox"/> Цвет алюминия	MTN586260

Дизайн: System M.

Кнопочный выключатель для управления электродвигателями жалюзи/рольставней. С электронной блокировкой управления жалюзи

Короткое нажатие кнопки < 1 с: останов или пошаговое изменение положения жалюзи/рольставней.

Длительное нажатие кнопки > 1 с: продолжительное движение жалюзи/рольставней (с самоблокировкой в конечном положении).

Используется со следующими компонентами: стандартный механизм управления жалюзи MTN580698, механизм управления жалюзи с дополнительным входом MTN580699



Кнопочный выключатель для жалюзи с функцией памяти и с подключением датчика



Цвет	Арт. №
<input type="checkbox"/> Бежевый, блестящий	MTN587944
<input type="checkbox"/> Полярно-белый, блестящий	MTN587919
<input type="checkbox"/> Активный белый, блестящий	MTN587925
<input checked="" type="checkbox"/> Антрацит	MTN586314
<input type="checkbox"/> Цвет алюминия	MTN586360

Дизайн: System M.

Кнопочный выключатель для управления электродвигателями жалюзи/рольставней. С электронной блокировкой управления жалюзи.

Возможность подключения солнечного датчика. Функция памяти: опускание и подъем жалюзи по заданному значению яркости света для имитации присутствия людей в доме, повторяющееся каждые 24 часа.

Функцию памяти можно отключить в любое время.

Настройки сохраняются путем длительного нажатия (2 с) соответствующей клавиши («вверх» или «вниз»).

Кабель датчика подсоединяется к кнопочному выключателю через винтовые зажимы механизма управления жалюзи.

Заданное значение яркости света для солнечного датчика составляет примерно 20 000 люкс.

Короткое нажатие кнопки < 1 с: останов или пошаговое изменение положения жалюзи/рольставней.

Длительное нажатие кнопки > 1 с: продолжительное движение жалюзи/рольставней (с самоблокировкой в конечном положении).

Используется со следующими компонентами: стандартный механизм управления жалюзи MTN580698, механизм управления жалюзи с дополнительным входом MTN580699

Дополнительные аксессуары: солнечный/сумеречный датчик MTN580691



Кнопочный выключатель для жалюзи с ИК-приемником и подключением датчика

Цвет	Арт. №
------	--------

<input type="checkbox"/>	Бежевый, блестящий	MTN588044
<input type="checkbox"/>	Полярно-белый, блестящий	MTN588019
<input type="checkbox"/>	Активный белый, блестящий	MTN588025
<input checked="" type="checkbox"/>	Антрацит	MTN586414
<input checked="" type="checkbox"/>	Цвет алюминия	MTN586460

Дизайн: System M.

Кнопочный выключатель для управления электродвигателями жалюзи/рольставней.

Ручное управление или дистанционное управление через ИК-пульт.

С электронной блокировкой управления жалюзи.

Возможность подключения солнечного датчика. Кабель датчика подсоединяется к кнопочному выключателю через винтовые зажимы механизма управления жалюзи. Заданное значение яркости света для солнечного датчика составляет примерно 20 000 люкс.

Короткое нажатие кнопки < 1 с: останов или пошаговое изменение положения жалюзи/рольставней.

Длительное нажатие кнопки > 1 с: продолжительное движение жалюзи/рольставней (с самоблокировкой в конечном положении).

Используется со следующими компонентами: стандартный механизм управления жалюзи MTN580698, механизм управления жалюзи с дополнительным входом MTN580699

Дополнительные аксессуары: солнечный/сумеречный датчик MTN580691

Передачик: ИК-пульт дистанционного управления Distance 2010 MTN570222, универсальный пульт дистанционного радио и ИК управления MTN506923



Стандартный механизм управления жалюзи



Арт. №	Исполнение
--------	------------

MTN580698	1000 ВА
------------------	---------

230 В, 50 Гц.

Для местного управления приводным электродвигателем рольставней/жалюзи с концевыми выключателями. Защита электродвигателя путем взаимной блокировки релейных контактов. Без дополнительного входа.

Номинальное напряжение: 230 В, 50 Гц.

Нейтральный проводник: требуется

Коммутационная способность: Макс. 1 двигатель 1000 ВА

Выходы: 2 замыкающих контакта (с взаимной блокировкой)

Длительность импульса: 2 мин

Соединительные зажимы: винтовые, для проводника с макс. сечением 2,5 мм² или 2x1,5 мм²

Используется со следующими компонентами: кнопочный выключатель для жалюзи System M MTN5877..., MTN5862..., кнопочный выключатель для жалюзи с функцией памяти и с подключением датчика System M MTN5879..., MTN5863..., кнопочный выключатель для жалюзи с ИК-приемником и подключением датчика System M MTN5880..., MTN5864..., стандартный таймер для жалюзи System M MTN5814..., MTN5819..., таймер для жалюзи System M MTN5815..., MTN5861..., таймер для жалюзи с подключением датчика System M MTN5816..., MTN5867..



Механизм управления рольставнями/жалюзи с дополнительным входом



Арт. №	Исполнение
MTN580699	1000 ВА

230 В, 50 Гц.

Для местного управления приводным электродвигателем рольставней/жалюзи с концевыми выключателями.

Через дополнительный вход можно подсоединить механический кнопочный/клавишный выключатель для рольставней или еще один механизм управления жалюзи для реализации группового/централизованного управления. На дополнительный вход можно подавать сигнал от ветрового датчика. Защита электродвигателя путем взаимной блокировки релейных контактов.

Номинальное напряжение: 230 В, 50 Гц.

Нейтральный проводник: требуется

Коммутационная способность: Макс. 1 двигатель 1000 ВА

Выходы: 2 замыкающих контакта (с взаимной блокировкой)

Время переключения: минимум 500 мс

Соединительные зажимы: винтовые, для проводника с макс. сечением 2,5 мм² или 2x1,5 мм²

Используется со следующими компонентами: кнопочный выключатель для жалюзи System M MTN5877..., MTN5862..., кнопочный выключатель для жалюзи с функцией памяти и с подключением датчика Sys-tem M MTN5879..., MTN5863..., кнопочный выключатель для жалюзи с ИК-приемником и подключением датчика System M MTN5880..., MTN5864..., стандартный таймер для жалюзи System M MTN5814..., MTN5819..., таймер для жалюзи System M MTN5815..., MTN5861..., таймер для жалюзи с подключением датчика System M MTN5816..., MTN5867..

Дополнительные аксессуары: устройство сопряжения для ветрового датчика MTN580693

Указание: при использовании со стандартным таймером для жалюзи дополнительный вход не работает.



Стандартный таймер для жалюзи



Цвет	Арт. №
<input type="checkbox"/> Бежевый, блестящий	MTN581444
<input type="checkbox"/> Полярно-белый, блестящий	MTN581419
<input type="checkbox"/> Активный белый, блестящий	MTN581425
<input checked="" type="checkbox"/> Антрацит	MTN581914
<input type="checkbox"/> Цвет алюминия	MTN581960

Дизайн: System M.

Для программированного включения и отключения приводных электродвигателей рольставней/жалюзи в заданное время.

Функции:

- Управление с помощью четырех кнопок
- Предварительное программирование времени включения
- Время включения с Пн по Пт: программируется 1 время подъема и 1 время опускания
- Время включения в Сб и Вс: программируется 1 время подъема и 1 время опускания
- Функция быстрого программирования
- Возможно программирование без механизма для скрытого монтажа
- Резерв хода до 6 часов (без элемента питания)
- Сброс для возврата к заводским настройкам
- Ручное управление возможно в любое время

Время переключения при изменении направления движения: мин. 1 с

Точность хода: ±1 мин в месяц

Используется со следующими компонентами: стандартный механизм управления жалюзи MTN580698, механизм управления жалюзи с дополнительным входом MTN580699

Указание: дополнительный вход не имеет функции при использовании с механизмом управления жалюзи с дополнительным входом.



Таймер для жалюзи



Цвет	Арт. №
<input type="checkbox"/> Бежевый, блестящий	MTN581544
<input type="checkbox"/> Полярно-белый, блестящий	MTN581519
<input type="checkbox"/> Активный белый, блестящий	MTN581525
<input checked="" type="checkbox"/> Антрацит	MTN586114
<input type="checkbox"/> Цвет алюминия	MTN586160

Дизайн: System M.

Для программированного включения и отключения приводных электродвигателей рольставней/жалюзи в заданное время.

Функции:

- 3 независимых программы
- Предварительное программирование времени включения
- Можно задать 18 значений времени включения
- Управление / программирование с помощью меню
- Резерв хода до 24 часов (без элемента питания)
- Сброс для возврата к заводским настройкам
- Возможность активации функции включения в случайное время (в диапазоне ± 15 мин)
- Функция «астро» (смещение на ± 2 часа)
- Простое переключение на летнее/зимнее время
- Программирование отдельного периода работы
- Ручное управление возможно в любое время
- Электронная блокировка управления жалюзи

Используется со следующими компонентами: стандартный механизм управления жалюзи MTN580698, механизм управления жалюзи с дополнительным входом MTN580699



Таймер для жалюзи с подключением датчика



Цвет	Арт. №
<input type="checkbox"/> Бежевый, блестящий	MTN581644
<input type="checkbox"/> Полярно-белый, блестящий	MTN581619
<input type="checkbox"/> Активный белый, блестящий	MTN581625
<input checked="" type="checkbox"/> Антрацит	MTN586714
<input type="checkbox"/> Цвет алюминия	MTN586760

Дизайн: System M.

Для программированного включения и отключения приводных электродвигателей рольставней/жалюзи в заданное время. Возможность подключения солнечного/ сумеречного датчика. Кабель датчика подключается к таймеру через разъем.

Функции:

- 3 независимых программы
- Предварительное программирование времени включения
- Можно задать 18 значений времени включения
- Управление / программирование с помощью меню
- Резерв хода до 24 часов (без элемента питания)
- Сброс для возврата к заводским настройкам
- Возможность активации функции включения в случайное время (в диапазоне ± 15 мин)
- Функция «астро» (смещение на ± 2 часа)
- Простое переключение на летнее/зимнее время
- Программирование отдельного периода работы
- Ручное управление возможно в любое время
- Электрическая блокировка управления жалюзи
- Задаваемая яркость света для реализации функции защиты от солнца и опускания жалюзи в сумерки. Солнечный датчик можно использовать и в качестве сумеречного.

Используется со следующими компонентами: стандартный механизм управления жалюзи MTN580698, механизм управления жалюзи с дополнительным входом MTN580699

Дополнительные аксессуары: солнечный/сумеречный датчик MTN580691



Стандартный механизм управления жалюзи



Арт. №	Исполнение
--------	------------

MTN580698	1000 ВА
-----------	---------

230 В, 50 Гц.

Для местного управления приводным электродвигателем рольставней/жалюзи с концевыми выключателями. Защита электродвигателя путем взаимной блокировки релейных контактов. Без дополнительного входа.

Номинальное напряжение: 230 В, 50 Гц.

Нейтральный проводник: требуется

Коммутационная способность: макс. 1 двигатель 1000 ВА

Выходы: 2 замыкающих контакта (с взаимной блокировкой)

Длительность импульса: 2 мин

Соединительные зажимы: винтовые, для проводника с макс. сечением 2,5 мм² или 2x1,5 мм²

Используется со следующими компонентами: кнопочный выключатель для жалюзи System M MTN5877..., MTN5862...

Кнопочный выключатель для жалюзи с функцией памяти и с подключением датчика System M MTN5879..., MTN5863...

Кнопочный выключатель для жалюзи с ИК-приемником и подключением датчика System M MTN5880..., MTN5864...

Стандартный таймер для жалюзи System M MTN5814..., MTN5819...

Таймер для жалюзи System M MTN5815..., MTN5861...

Таймер для жалюзи с подключением датчика System M MTN5816..., MTN5867...



Механизм управления рольставнями с дополнительным входом



Арт. №	Исполнение
--------	------------

MTN580699	1000 ВА
-----------	---------

230 В, 50 Гц.

Для местного управления приводным электродвигателем рольставней/жалюзи с концевыми выключателями.

Через дополнительный вход можно подсоединить механический кнопочный/клавишный выключатель для рольставней или еще один механизм управления жалюзи для реализации группового/централизованного управления.

На дополнительный вход можно подавать сигнал от ветрового датчика.

Защита электродвигателя путем взаимной блокировки релейных контактов.

Номинальное напряжение: 230 В, 50 Гц.

Нейтральный проводник: требуется

Коммутационная способность: Макс. 1 двигатель 1000 ВА

Выходы: 2 замыкающих контакта (с взаимной блокировкой)

Время переключения: минимум 500 мс

Соединительные зажимы: винтовые, для проводника с макс. сечением 2,5 мм² или 2x1,5 мм²

Используется со следующими компонентами:

Кнопочный выключатель для жалюзи System M MTN5877..., MTN5862...

Кнопочный выключатель для жалюзи с функцией памяти и с подключением датчика System M MTN5879..., MTN5863...

Кнопочный выключатель для жалюзи с ИК-приемником и подключением датчика System M MTN5880..., MTN5864...

Стандартный таймер для жалюзи System M MTN5814..., MTN5819...

Таймер для жалюзи System M MTN5815..., MTN5861...

Таймер для жалюзи с подключением датчика System M MTN5816..., MTN5867...

Дополнительные аксессуары: устройство сопряжения для ветрового датчика MTN580693

Указание: при использовании со стандартным таймером для жалюзи дополнительный вход не работает.



Солнечный/сумеречный датчик



Арт. №	Исполнение
MTN580691	С кабелем 2 м

Датчик освещенности крепится к стеклу с помощью присоски.

Используется в качестве солнечного или сумеречного.

Время подъема и опускания жалюзи определяется местоположением датчика.

Соединительный кабель: 2 м / LIYY 2x0,14 мм²

Используется со следующими компонентами: кнопочный выключатель для жалюзи с функцией памяти и подключением датчика System M MTN5879..., MTN5863...

Кнопочный выключатель для жалюзи с ИК-приемником и подключением датчика

MTN5880..., MTN5864...,

Таймер для жалюзи с подключением датчика System M MTN5816..., MTN5867...,

MTN5025..., MTN5035...



Ветровой датчик



Цвет	Арт. №
<input type="checkbox"/> Полярно-белый, блестящий	MTN580692

Для управления движением жалюзи и их защиты в зависимости от силы ветра.

Подключается к устройству сопряжения для ветрового датчика.

Ветровой датчик монтируется на крыше или наружной стене дома

и преобразует измеренную скорость ветра в электрические сигналы.

Степень защиты: IP 65

Используется со следующими компонентами: устройство сопряжения для ветрового датчика MTN580693

Комплект поставки: с крепежным кронштейном.



Ветровой датчик с обогревом



Цвет	Арт. №
<input type="checkbox"/> Полярно-белый, блестящий	MTN580690

Со встроенным обогревателем для бесперебойной работы зимой.

Для управления движением жалюзи и их защиты в зависимости от силы ветра.

Подключается к устройству сопряжения для ветрового датчика.

Ветровой датчик монтируется на крыше или наружной стене дома и преобразует

измеренную скорость ветра в электрические сигналы.

Степень защиты: IP 65

Используется со следующими компонентами: устройство сопряжения для ветрового датчика MTN580693, сетевой адаптер 230 В пер/24 В постоянного тока мощностью 70 Вт.

Комплект поставки: с крепежным кронштейном.



Устройство сопряжения для ветрового датчика



Цвет	Арт. №
Полярно-белый	MTN580693

230 В, 50 Гц. Блок обработки данных для стандартного ветрового датчика и ветрового датчика с обогревом. Подключается к дополнительному входу механизма управления жалюзи.

Питание: 230 В, 50 Гц.

Выход: сухой контакт для управления механизмом управления жалюзи

Время срабатывания: около 15 с (после того, как сила ветра превысит предельное значение)

Время задержки: около 15 мин (после того, как сила ветра упадет ниже предельного значения)

Используется со следующими компонентами: ветровой датчик MTN580692,

Ветровой датчик с обогревом MTN580690,

Механизм управления жалюзи с дополнительным входом MTN580699



Центральная плата для механизма переключателя с фиксатором положения



Цвет	Арт. №
<input type="checkbox"/> Бежевый, блестящий	MTN319544
<input type="checkbox"/> Полярно-белый, блестящий	MTN319519
<input type="checkbox"/> Активный белый, блестящий	MTN319525
<input checked="" type="checkbox"/> Антрацит	MTN318114
<input type="checkbox"/> Цвет алюминия	MTN318160

Для стандартных профильных полуцилиндрических замков длиной 40 мм. Используется со следующими компонентами: механизм переключателя с фиксатором положения, артикул MTN318601



Механизм переключателя с фиксатором положения, для замочного цилиндра



Арт. №	Исполнение
MTN318601	2-полюсный

10 A/230 В перем. тока
Для стандартных профильных полуцилиндрических замков длиной 40 мм. Без нулевого положения!

Используется со следующими компонентами: центральная плата для механизмов кнопочных выключателей с фиксатором положения для рольставней System M MTN3194..., MTN3193..., Aquadesign MTN3482..

Дополнительные аксессуары: полуцилиндрический замок DIN с извлечением ключа в центральном положении MTN3985-0001, полуцилиндрический замок DIN с извлечением ключа в трех положениях MTN3985-0003

Комплект поставки: без замка.

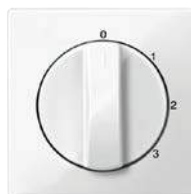

Центральная плата для трехступенчатого поворотного регулятора частоты вращения



Цвет	Арт. №
<input type="checkbox"/> Бежевый, блестящий	MTN567244
<input type="checkbox"/> Полярно-белый, блестящий	MTN567219
<input type="checkbox"/> Активный белый, блестящий	MTN567225
<input checked="" type="checkbox"/> Антрацит	MTN437314
<input type="checkbox"/> Цвет алюминия	MTN437360

Используется со следующими компонентами: механизм трехступенчатого поворотного регулятора частоты вращения MTN317400



Механизм трехступенчатого поворотного регулятора частоты вращения



Арт. №	Исполнение
MTN317400	

16 A, 250 В пер. тока
Для трехступенчатого регулирования частоты вращения вентиляторов в кондиционерах, обогревателях или вытяжных системах.

Используется со следующими компонентами: центральная плата для трехступенчатого поворотного регулятора частоты вращения System M MTN5672..., MTN4373..



Центральная плата с окошком для световой индикации для выключателя со шнурком



Цвет	Арт. №
<input type="checkbox"/> Бежевый, блестящий	MTN3380-0344
<input type="checkbox"/> Полярно-белый, блестящий	MTN3380-0319
<input type="checkbox"/> Активный белый, блестящий	MTN3380-0325
<input checked="" type="checkbox"/> Антрацит	MTN3380-0414
<input type="checkbox"/> Цвет алюминия	MTN3380-0460

Для механизмов кнопочных выключателей и выключателей со шнурком.
Используется со следующими компонентами: механизм 1-полюсного переключателя на два направления со шнурком, скрытый монтаж, MTN3186-0000, механизм двухполюсного переключателя на два направления со шнурком, скрытый монтаж, MTN3182-0000, механизм кнопочного 1-полюсного выключателя со шнурком, замыкающим контактом и отдельным контактом сигнализации, скрытый монтаж, MTN3184-0000



Механизм 1-полюсного переключателя на два направления со шнурком

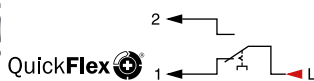

(сх. 6)

Арт. №	Исполнение
MTN3186-0000	10 А, 250 В пер. тока, безвинтовые зажимы

Используется со следующими компонентами: центральная плата с окошком для световой индикации для выключателя со шнурком System M MTN3380-03.. /-04..., **Дополнительные аксессуары:** светодиодный модуль подсветки для кнопочных/клавишных выключателей, артикул MTN3901-0000, MTN3901-0006, MTN3921-0000



Механизм двухполюсного выключателя на одно направление со шнурком*

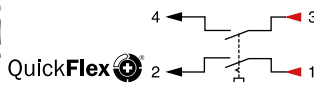

(сх. 2)

Арт. №	Исполнение
MTN3182-0000	10 А, 250 В пер. тока, безвинтовые зажимы



Механизм двухполюсного выключателя на одно направление со шнурком*

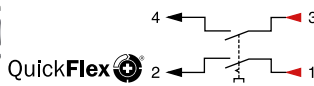

(сх. 2)

Арт. №	Исполнение
MTN3182-0000	10 А, 250 В пер. тока, безвинтовые зажимы



Механизм 1-полюсного кнопочного выключателя со шнурком, с замыкающим контактом и отдельным контактом сигнализации*

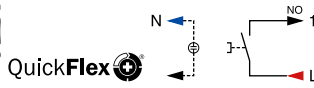

(сх. 1)

Арт. №	Исполнение
MTN3184-0000	10 А, 250 В пер. тока, безвинтовые зажимы

Используется со следующими компонентами: центральная плата с окошком для световой индикации для выключателя со шнурком System M MTN3380-03.. /-04..., **Дополнительные аксессуары:** светодиодный модуль подсветки для кнопочных/клавишных выключателей, артикул MTN3901-0000, MTN3901-0006, MTN3921-0000

Специализированные механизмы и накладки



Центральная плата для механизма выключателя с замком



Цвет	Арт. №
<input type="checkbox"/> Бежевый, блестящий	MTN312944
<input type="checkbox"/> Полярно-белый, блестящий	MTN312919
<input type="checkbox"/> Активный белый, блестящий	MTN312925
<input checked="" type="checkbox"/> Антрацит	MTN313914
<input type="checkbox"/> Цвет алюминия	MTN313960

Используется со следующими компонентами: механизм выключателя с управлением ключом, 2 положения, MTN318599, механизм выключателя с управлением ключом, 3 положения, MTN318699

Центральная плата с маркировкой I/O для механизмов выключателя с управлением ключом, 2 положения



Цвет	Арт. №
<input type="checkbox"/> Бежевый, блестящий	MTN312844
<input type="checkbox"/> Полярно-белый, блестящий	MTN312819
<input type="checkbox"/> Активный белый, блестящий	MTN312825
<input checked="" type="checkbox"/> Антрацит	MTN313814
<input type="checkbox"/> Цвет алюминия	MTN313860

Используется со следующими компонентами: механизм выключателя с управлением ключом, 2 положения, MTN318599

Механизм выключателя с управлением ключом, 2 положения



Арт. №	Исполнение
MTN318599	

10 A/230 В перем. тока

Используется со следующими компонентами: центральная плата для механизма выключателя с управлением ключом System M MTN3129..., MTN3139..., центральная плата с маркировкой I/O для механизмов выключателя с управлением ключом, 2 положения, System M MTN3128..., MTN3138..

Комплект поставки: с двумя ключами.



Центральная плата для механизма выключателя с замком



Цвет	Арт. №
<input type="checkbox"/> Бежевый, блестящий	MTN312944
<input type="checkbox"/> Полярно-белый, блестящий	MTN312919
<input type="checkbox"/> Активный белый, блестящий	MTN312925
<input checked="" type="checkbox"/> Антрацит	MTN313914
<input type="checkbox"/> Цвет алюминия	MTN313960

Используется со следующими компонентами: механизм выключателя с управлением ключом, 2 положения, MTN318699
Механизм выключателя с управлением ключом, 3 положения, MTN318699

Центральная плата с маркировкой 1/0/2 для механизмов выключателя с управлением ключом, 3 положения



Цвет	Арт. №
<input type="checkbox"/> Бежевый, блестящий	MTN3882-0344
<input type="checkbox"/> Полярно-белый, блестящий	MTN3882-0319
<input type="checkbox"/> Активный белый, блестящий	MTN3882-0325
<input checked="" type="checkbox"/> Антрацит	MTN3882-0414
<input type="checkbox"/> Цвет алюминия	MTN3882-0460

Используется со следующими компонентами: механизм выключателя с управлением ключом, 3 положения, MTN318699



Механизм выключателя с управлением ключом, 3 положения



Арт. №	Исполнение
MTN318699	10 А/230 В перем. тока

Используется со следующими компонентами:

Центральная плата с маркировкой вверх/стоп/вниз для механизмов выключателя с управлением ключом, 3 положения, System M MTN3883-03../04..

Центральная плата с маркировкой вверх/стоп/вниз для механизмов выключателя с управлением ключом, 3 положения, System M MTN3882-03../04..

Центральная плата для механизма выключателя с управлением ключом System M MTN3129.., MTN3139..

Комплект поставки: с двумя ключами.



Двойная клавиша для механизма выключателя вентилятора



Цвет	Арт. №
<input checked="" type="checkbox"/> Антрацит	MTN435014
<input type="checkbox"/> Цвет алюминия	MTN435060

Используется со следующими компонентами: механизм выключателя вентилятора 1-полюсный, скрытый монтаж, MTN3708-0000



Механизм выключателя вентилятора 1-полюсный



(сх. 1+6)

Арт. №	Исполнение
MTN3708-0000	10 А, 250 В пер. тока, безвинтовые зажимы

Используется со следующими компонентами: Двойная клавиша для механизма выключателя вентилятора System M MTN4350..



Накладка для выключателя вентилятора



Цвет	Арт. №
<input type="checkbox"/> Бежевый, блестящий	MTN567344
<input type="checkbox"/> Полярно-белый, блестящий	MTN567319
<input type="checkbox"/> Активный белый, блестящий	MTN567325
<input checked="" type="checkbox"/> Антрацит	MTN437114
<input type="checkbox"/> Цвет алюминия	MTN437160

Используется со следующими компонентами: механизм поворотного выключателя вентилятора MTN317100



Механизм поворотного выключателя вентилятора



Арт. №	Исполнение
MTN317100	10 A/230 В перем. тока

Для включения вентилятора на трех скоростях.

Используется со следующими компонентами: накладка для механизма поворотного выключателя вентилятора System M MTN4371.., Artec/Antique MTN3165..



Центральная плата для механизма сигнальной лампы



Цвет	Арт. №
<input type="checkbox"/> Бежевый, блестящий	MTN397644
<input type="checkbox"/> Полярно-белый, блестящий	MTN397619
<input type="checkbox"/> Активный белый, блестящий	MTN397625
<input checked="" type="checkbox"/> Антрацит	MTN397814
<input type="checkbox"/> Цвет алюминия	MTN397860

Используется со следующими компонентами:

Механизм сигнальной лампы E10 MTN319017/18

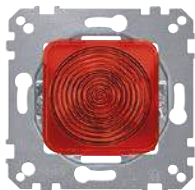

Механизм сигнальной лампы E10



Цвет	Арт. №
Красный колпачок	MTN319018
Зеленый/желтый/ прозрачный колпачок	MTN319017

250 В пер. тока, макс. 3 Вт

С цоколем E10 и колпаком

Используется со следующими компонентами: центральная плата для механизма сигнальной лампы System M MTN3976.., MTN3978..,

Дополнительные аксессуары: светодиодная лампа MTN3951.., Неоновая лампа E10 MTN395100

Комплект поставки: с неоновой лампой.



Центральная плата с окошком



Цвет	Арт. №
<input type="checkbox"/> Бежевый, блестящий	MTN587444
<input type="checkbox"/> Полярно-белый, блестящий	MTN587419
<input type="checkbox"/> Активный белый, блестящий	MTN587425
<input checked="" type="checkbox"/> Антрацит	MTN587014
<input type="checkbox"/> Цвет алюминия	MTN587060

Для механизма сигнальной светодиодной лампы.

Используйте имеющиеся в продаже пленки.

Можно заказать комплекты пленок с нанесенными надписями или символами.

Используется со следующими компонентами:

Механизм одноцветной светодиодной сигнальной лампы MTN5870..

Механизм двухцветной светодиодной сигнальной лампы MTN5870..

Дополнительные аксессуары: комплект пленок для механизма светодиодной сигнальной лампы MTN587096/95



Механизм двухцветной светодиодной сигнальной лампы



Цвет	Арт. №
Красный/зеленый	MTN587092

Блок индикации красного/зеленого свечения.
Механизм лампы управляется клавишным выключателем для рольставней. Для того, чтобы оба поля загорались одновременно, используйте 2-клавишный выключатель.
Питание: 120 – 230 В пер. тока, 60 Гц, 1,6 Вт
150 – 230 В пер. тока, 50 Гц, 1,3 Вт
Используется со следующими компонентами: центральная плата с окошком System M MTN5874.., MTN5870..
Комплект поставки: 5 пленок с маркировкой, напечатанной черным по белому («перечеркнутый звонок/горничная», «OCCUPIED/FREE», «BELEGT/FREI», «BITTE NICHT STOREN/BITTE ZIMMER AUFRAUMEN», «DO NOT DISTURB/MAKE UP ROOM»)

Механизм одноцветной светодиодной сигнальной лампы



Цвет	Арт. №
Полярно-белый	MTN587093
Голубой	MTN587094
Зеленый	MTN587090
Красный	MTN587091

Блок индикации белого, красного, зеленого или синего свечения.
Для управления механизмом лампы используется 1-клавишный выключатель.
Питание: 120 – 230 В пер. тока, 60 Гц, 1,6 Вт
150 – 230 В пер. тока, 50 Гц, 1,3 Вт
Используется со следующими компонентами: центральная плата с окошком System M MTN5874.., MTN5870..
Указание: пленки со стрелками можно использовать для указания направления вправо и влево. Для этого их нужно повернуть в соответствующую сторону.
Комплект поставки: 6 пленок с маркировкой, напечатанной в белом по черному («лифт» со стрелкой, «туалет» со стрелкой, «подъем по лестнице» со стрелкой, «спуск по лестнице» со стрелкой, «EXIT» со стрелкой влево, «EXIT» со стрелкой вправо).



Комплект пленок для механизма светодиодной сигнальной лампы



Цвет	Арт. №
Печать черным по белому	MTN587095
Печать белым по черному	MTN587096

Пленки для механизмов светодиодной сигнальной лампы и центральная плата с окошком.
Используется со следующими компонентами: центральная плата с окошком System M MTN5874.., MTN5870..
Указание: пленки со стрелками можно использовать для указания направления вправо и влево. Для этого их нужно повернуть в соответствующую сторону.
Комплект поставки: 6 пленок с маркировкой, напечатанной в белом по черному («лифт» со стрелкой, «туалет» со стрелкой, «подъем по лестнице» со стрелкой, «спуск по лестнице» со стрелкой, «EXIT» со стрелкой влево, «EXIT» со стрелкой вправо).
5 пленок с маркировкой, напечатанной черным по белому («перечеркнутый звонок/горничная», «OCCUPIED/FREE», «BELEGT/FREI», «BITTE NICHT STOREN/BITTE ZIMMER AUFRAUMEN», «DO NOT DISTURB/MAKE UP ROOM»)



Центральная плата для звуковых сигнализаторов



Цвет	Арт. №
<input type="checkbox"/> Бежевый, блестящий	MTN352444
<input type="checkbox"/> Полярно-белый, блестящий	MTN352419
<input type="checkbox"/> Активный белый, блестящий	MTN352425
<input checked="" type="checkbox"/> Антрацит	MTN352014
<input type="checkbox"/> Цвет алюминия	MTN352060

Используется со следующими компонентами:
Механизм электронного звукового сигнализатора 8-12 В MTN4451-0000,
Механизм электронного звукового сигнализатора 230 В MTN352001,
Механизм звукового сигнализатора 8-12 В MTN4450-0000,
Механизм звукового сигнализатора 230 В MTN352000



Механизм электронного звукового
сигнализатора 230 В



Арт. №	Исполнение
MTN352001	

Механизм электронного звукового сигнализатора имеет три входа для кнопок, каждому из которых можно назначить отдельную мелодию. Подключив кнопку, вы можете вызвать мелодию, назначенную соответствующему входу для кнопки, и выбрать новую мелодию. Для выбора доступно пять мелодий. К входам для кнопок следует подключить кнопки с замыкающим контактом или подсветкой. Пригоден для установки в монтажную коробку 60 мм. Без лапок, крепление винтами. Номинальное напряжение: 230 В, 50/60 Гц. Потребляемый ток: 14 мА. Громкость: 70 дБ / 1 м. Количество мелодий, назначаемых каждому входу для кнопки: 5
Используется со следующими компонентами: центральная плата для звукового сигнализатора System M MTN3520.., MTN3524.., MTN4450-03.. /-04..



Механизм электронного звукового
сигнализатора 8-12 В



Арт. №	Исполнение
MTN4451-0000	

Механизм электронного звукового сигнализатора имеет три входа для кнопок, каждому из которых можно назначить отдельную мелодию. Подключив кнопку, вы можете вызвать мелодию, назначенную соответствующему входу для кнопки, и выбрать новую мелодию. Для выбора доступно пять мелодий. К входам для кнопок следует подключить кнопки с замыкающим контактом или подсветкой. Пригоден для установки в монтажную коробку 60 мм. Без лапок, крепление винтами. Номинальное напряжение: 8-12 В пер. тока
Используется со следующими компонентами: центральная плата для звукового сигнализатора System M MTN3520.., MTN3524.., MTN4450-03.. /-04..



Механизм звукового сигнализатора 230 В



Арт. №	Исполнение
MTN352000	

Пригоден для установки в монтажную коробку 60 мм. Без лапок, крепление винтами.
Номинальное напряжение: 230 В перем. тока
Используется со следующими компонентами: центральная плата для звукового сигнализатора System M MTN3520.., MTN3524.., MTN4450-03.. /-04..



Механизм звукового сигнализатора 8-12 В



Арт. №	Исполнение
MTN4450-0000	

Пригоден для установки в монтажную коробку 60 мм. Без лапок, крепление винтами.
Номинальное напряжение: 8-12 В пер. тока
Используется со следующими компонентами: центральная плата для звукового сигнализатора System M MTN3520.., MTN3524.., MTN4450-03.. /-04..



Центральная плата для механизма лампы аварийного освещения



Цвет	Арт. №
<input type="checkbox"/> Бежевый, блестящий	MTN353244
<input type="checkbox"/> Полярно-белый, блестящий	MTN353219
<input type="checkbox"/> Активный белый, блестящий	MTN353225
<input checked="" type="checkbox"/> Антрацит	MTN353014
<input type="checkbox"/> Цвет алюминия	MTN353060

Используется со следующими компонентами:

Механизм лампы аварийного освещения 230 В MTN353001,
Механизм лампы аварийного освещения 230 В с питанием от сети MTN353002,
Механизм лампы аварийного освещения 230 В с централизованным управлением MTN353000



Механизм лампы аварийного
освещения 230 В



Арт. №	Исполнение
MTN353001	

Используется при авариях основного питания в жилых и общественных зданиях для освещения лестниц, коридоров и помещений, открытых для посетителей. Механизм лампы аварийного освещения подключается к сети 230 В в качестве автономного устройства. Механизм оборудован встроенной батареей, обеспечивающей питание аварийной лампы при исчезновении напряжения сети. Пригоден для установки в монтажную коробку 60 мм. Без лапок, крепление винтами.

Используется со следующими компонентами: центральная плата для механизма лампы аварийного освещения System M MTN3532.., MTN3530.., Artec/Antique MTN3531..

Механизм лампы аварийного освещения
230 В с питанием от сети



Арт. №	Исполнение
MTN353002	

Используется при авариях основного питания в жилых и общественных зданиях для освещения лестниц, коридоров и помещений, открытых для посетителей. Пригоден для установки в монтажную коробку 60 мм.

Без лапок, крепление винтами.
Используется со следующими компонентами: центральная плата для механизма лампы аварийного освещения System M MTN3532.., MTN3530.., Artec/Antique MTN3531..

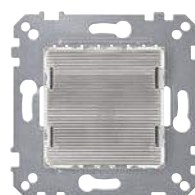

Механизм лампы аварийного освещения 230 В с централизованным управлением



Арт. №	Исполнение
MTN353000	

Используется при авариях основного питания в жилых и общественных зданиях для освещения лестниц, коридоров и помещений, открытых для посетителей. Пригоден для установки в монтажную коробку 60 мм. Без лапок, крепление винтами.

Используется со следующими компонентами: центральная плата для механизма лампы аварийного освещения System M MTN3532.., MTN3530.., Artec/Antique MTN3531..



Выключатель с карточкой-ключом



Цвет	Арт. №
<input type="checkbox"/> Бежевый, блестящий	MTN315644
<input type="checkbox"/> Полярно-белый, блестящий	MTN315619
<input type="checkbox"/> Активный белый, блестящий	MTN315625
<input checked="" type="checkbox"/> Антрацит	MTN315414
<input type="checkbox"/> Цвет алюминия	MTN315460

С подсветкой.

Используется со следующими компонентами: механизм 1-полюсного кнопочного выключателя с замыкающим контактом и отдельным контактом сигнализации, для накладки с карточкой-ключом, скрытый монтаж, MTN3754-0000, Механизм 1-полюсного кнопочного выключателя с замыкающим контактом, отдельным контактом сигнализации и световым индикатором для ориентации в темном помещении, для накладки с карточкой-ключом, скрытый монтаж, MTN3760-0000, **Указание:** не комплектуется карточкой



Механизм 1-полюсного кнопочного выключателя с замыкающим контактом и отдельным контактом сигнализации, для накладки с карточкой-ключом



QuickFlex

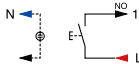

(сх. 1)

Арт. №	Исполнение
MTN3754-0000	10 A/250 В перем. тока, безвинтовые зажимы

Используется со следующими компонентами: накладка с карточкой-ключом System M MTN3156..., MTN3154..



Механизм 1-полюсного кнопочного выключателя с замыкающим контактом, отдельным контактом сигнализации и световым индикатором для ориентации в темном помещении, для накладки с карточкой-ключом



QuickFlex

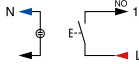

(сх. 1)

Арт. №	Исполнение
MTN3760-0000	10 А, 250 В пер. тока, безвинтовые зажимы

Используется со следующими компонентами: накладка с карточкой-ключом System M MTN3156..., MTN3154..

Комплект поставки: с модулем красной подсветки 230 В для клавишного/кнопочного выключателя.



Центральная плата розетки для электробритвы



Цвет	Арт. №
<input type="checkbox"/> Бежевый, блестящий	MTN213644
<input type="checkbox"/> Полярно-белый, блестящий	MTN213619
<input type="checkbox"/> Активный белый, блестящий	MTN213625
<input checked="" type="checkbox"/> Антрацит	MTN213514
<input type="checkbox"/> Цвет алюминия	MTN213560

Используется со следующими компонентами: механизм розетки для электробритвы MTN213300

Используется со следующими компонентами: рамка M-Trend без перегородки, 2 поста.

Механизм розетки для электробритвы



Арт. №	Исполнение
MTN213300	

Соответствует МЭК 742 / EN 60742

Для двухполюсных вилок по международным стандартам (европейскому, американскому, австралийскому и китайскому).

С изолирующим трансформатором, вторичная обмотка которого подключена к гнездовым контактам розетки.

С винтовыми зажимами для присоединения проводников сечением до 2,5 мм².

Сторона вторичного напряжения отличается стойкостью к короткому замыканию, поэтому розетка не оборудована встроенным предохранителем.

Оборудован защитой от перегрева, обеспечивающей автоматическое включение розетки после охлаждения.

Механизм предназначен для установки в стандартные двухместные коробки скрытого монтажа для пустотных и обычных стен в соответствии с DIN 49073.

Напряжение первичной обмотки: 230-240 В, 50/60 Гц

Напряжение вторичной обмотки: 115/230-240 В, 50/60 Гц, 20 ВА

Используется со следующими компонентами: центральная плата розетки для электробритвы System M MTN2135..., MTN2136..

- Розетки с соединительными зажимами в соответствии с МЭК 60884-1.

Условные обозначения:



Встроенные шторки для защиты от случайного прикосновения в соответствии с МЭК 60884-1 (для защиты от детей).



Механизм розетки SCHUKO



QuickFlex

Цвет	Арт. №
<input type="checkbox"/> Бежевый, блестящий	MTN2301-0344
<input type="checkbox"/> Полярно-белый, блестящий	MTN2301-0319
<input type="checkbox"/> Активный белый, блестящий	MTN2301-0325
<input checked="" type="checkbox"/> Антрацит	MTN2301-0414
<input type="checkbox"/> Цвет алюминия	MTN2301-0460

Механизм розетки SCHUKO с защитными шторками



QuickFlex

Цвет	Арт. №
<input type="checkbox"/> Бежевый, блестящий	MTN2300-0344
<input type="checkbox"/> Полярно-белый, блестящий	MTN2300-0319
<input type="checkbox"/> Активный белый, блестящий	MTN2300-0325
<input checked="" type="checkbox"/> Антрацит	MTN2300-0414
<input type="checkbox"/> Цвет алюминия	MTN2300-0460

16 А, 250 В пер. тока, DIN 49440

Дополнительные аксессуары: центральная плата с полем для надписи и модулем защиты от перенапряжения для розетки SCHUKO System M MTN2335-03../-04.. ,

Центральная плата с модулем светодиодной подсветки для розетки SCHUKO System M MTN2334-03../-04.. ,

Центральная плата с полем для надписи и индикаторной лампой для розетки SCHUKO System M MTN2333-03../-04..



Механизм розетки SCHUKO для специальных электрических цепей



Цвет	Арт. №
■ Рубиново-красный	MTN2300-0306
■ Зеленый	MTN2300-0304
■ Оранжевый	MTN2300-0302

16 A, 250 В пер. тока, DIN 49440

С защитными шторками.

Указание: механизмы маркируются в соответствии с цветом центральной платы.



Механизм розетки SCHUKO 45°



Цвет	Арт. №
<input type="checkbox"/> Бежевый, блестящий	MTN2370-0344
<input type="checkbox"/> Полярно-белый, блестящий	MTN2370-0319
<input type="checkbox"/> Активный белый, блестящий	MTN2370-0325
<input checked="" type="checkbox"/> Антрацит	MTN2370-0414
<input type="checkbox"/> Цвет алюминия	MTN2370-0460

16 A, 250 В пер. тока, DIN 49440

С защитными шторками.

Механизм розетки SCHUKO 45° с полем для надписи, для специальных электрических цепей



Цвет	Арт. №
■ Рубиново-красный	MTN2372-0306
■ Зеленый	MTN2372-0304
■ Оранжевый	MTN2372-0302

16 A, 250 В пер. тока, DIN 49440

С защитными шторками.

Дополнительные аксессуары: полоски для надписей System M MTN230900

Указание: механизмы маркируются в соответствии с цветом центральной платы.



Механизм розетки SCHUKO с модулем светодиодной подсветки



Цвет	Арт. №
<input type="checkbox"/> Бежевый, блестящий	MTN2304-0344
<input type="checkbox"/> Полярно-белый, блестящий	MTN2304-0319
<input type="checkbox"/> Активный белый, блестящий	MTN2304-0325
<input checked="" type="checkbox"/> Антрацит	MTN2304-0414
<input type="checkbox"/> Цвет алюминия	MTN2304-0460

16 A, 250 В пер. тока, DIN 49440

С защитными шторками.

«Теплая» белая подсветка пространства под розеткой. Регулирование зоны подсветки путем поворота светодиода. Светодиод автоматически загорается в темноте и гаснет при достаточном наружном освещении. Предельную яркость для включения светодиода можно устанавливать спереди, не снимая центральной платы. Режим автоматического включения подсветки можно отключить на центральной плате, чтобы подсветка оставалась выключенной, например, на праздники.

Механизм розетки SCHUKO с полем для надписи



Цвет	Арт. №
<input type="checkbox"/> Бежевый, блестящий	MTN2302-0344
<input type="checkbox"/> Полярно-белый, блестящий	MTN2302-0319
<input type="checkbox"/> Активный белый, блестящий	MTN2302-0325
<input checked="" type="checkbox"/> Антрацит	MTN2302-0414
<input type="checkbox"/> Цвет алюминия	MTN2302-0460

16 A, 250 В пер. тока, DIN 49440

С защитными шторками.

С безвинтовыми зажимами.

Фиксация лапками и винтами.

Дополнительные аксессуары: полоски для надписей System M MTN230900





Механизм розетки SCHUKO с полем для надписи, для специальных электрических цепей



Цвет	Арт. №
■ Рубиново-красный	MTN2302-0306
■ Зеленый	MTN2302-0304
■ Оранжевый	MTN2302-0302

16 А, 250 В пер. тока, DIN 49440
С защитными шторками.
С безвинтовыми зажимами.
Фиксация лапками и винтами.
Дополнительные аксессуары: полоски для надписей System M MTN230900
Указание: механизмы маркируются в соответствии с цветом центральной платы.

Механизм розетки SCHUKO с полем для надписи, для специальных электрических цепей



Цвет	Арт. №
■ Желтый	MTN2302-0307
■ Голубой	MTN2302-0378
■ Светло-серый	MTN2302-0329

16 А, 250 В пер. тока, DIN 49440
С защитными шторками.
С безвинтовыми зажимами.
Фиксация лапками и винтами.
Дополнительные аксессуары: полоски для надписей System M MTN230900

Механизм розетки SCHUKO с индикаторной лампой и полем для надписи



Цвет	Арт. №
□ Бежевый, блестящий	MTN2303-0344
□ Полярно-белый, блестящий	MTN2303-0319
□ Активный белый, блестящий	MTN2303-0325
■ Антрацит	MTN2303-0414
■ Цвет алюминия	MTN2303-0460

16 А, 250 В пер. тока, DIN 49440
С защитными шторками.
Зеленый светодиод загорается, когда в розетке присутствует напряжение электросети.
С безвинтовыми зажимами.
Фиксация лапками и винтами.
Дополнительные аксессуары: полоски для надписей System M MTN230900
Используется совместно со следующими компонентами: Модуль светодиодной индикаторной лампы MTN2003-0004

Механизм розетки SCHUKO с индикаторной лампой и полем для надписи, для специальных электрических цепей



Цвет	Арт. №
■ Рубиново-красный	MTN2303-0306
■ Зеленый	MTN2303-0304
■ Оранжевый	MTN2303-0302

16 А, 250 В пер. тока, DIN 49440
С защитными шторками.
Зеленый светодиод загорается, когда в розетке присутствует напряжение электросети.
С безвинтовыми зажимами.
Фиксация лапками и винтами.
Дополнительные аксессуары: полоски для надписей System M MTN230900
Используется совместно со следующими компонентами: Модуль светодиодной индикаторной лампы MTN2003-0004
Указание: Механизмы маркируются в соответствии с цветом центральной платы.



Механизм розетки SCHUKO с крышкой



Цвет	Арт. №
<input type="checkbox"/> Бежевый, блестящий	MTN2311-0344
<input type="checkbox"/> Полярно-белый, блестящий	MTN2311-0319
<input type="checkbox"/> Активный белый, блестящий	MTN2311-0325
<input checked="" type="checkbox"/> Антрацит	MTN2311-0414
<input type="checkbox"/> Цвет алюминия	MTN2311-0460

16 А, 250 В пер. тока, DIN 49440
С безвинтовыми зажимами.
Фиксация лапками и винтами.

Механизм розетки SCHUKO с крышкой и защитными шторками



Цвет	Арт. №
<input type="checkbox"/> Бежевый, блестящий	MTN2310-0344
<input type="checkbox"/> Полярно-белый, блестящий	MTN2310-0319
<input type="checkbox"/> Активный белый, блестящий	MTN2310-0325
<input checked="" type="checkbox"/> Антрацит	MTN2310-0414
<input type="checkbox"/> Цвет алюминия	MTN2310-0460

16 А, 250 В пер. тока, DIN 49440
С защитными шторками.
С безвинтовыми зажимами.
Фиксация лапками и винтами.

Механизм розетки SCHUKO с крышкой, IP44



Цвет	Арт. №
<input type="checkbox"/> Бежевый, блестящий	MTN2314-0344
<input type="checkbox"/> Полярно-белый, блестящий	MTN2314-0319
<input type="checkbox"/> Активный белый, блестящий	MTN2314-0325
<input checked="" type="checkbox"/> Антрацит	MTN2314-0414
<input type="checkbox"/> Цвет алюминия	MTN2314-0460

16 А, 250 В пер. тока, DIN 49440
С защитными шторками.
С безвинтовыми зажимами.
Фиксация лапками и винтами.
Комплект поставки: механизм розетки с уплотнительным кольцом.

Механизм розетки SCHUKO с крышкой, запираемой различными замками



Цвет	Арт. №
<input type="checkbox"/> Бежевый, блестящий	MTN2315-0344
<input type="checkbox"/> Полярно-белый, блестящий	MTN2315-0319
<input type="checkbox"/> Активный белый, блестящий	MTN2315-0325
<input checked="" type="checkbox"/> Антрацит	MTN2315-0414
<input type="checkbox"/> Цвет алюминия	MTN2315-0460

16 А, 250 В пер. тока, DIN 49440
С защитными шторками.
С безвинтовыми зажимами.
Фиксация лапками и винтами.

Механизм розетки SCHUKO с крышкой и полем для надписи



Цвет	Арт. №
<input type="checkbox"/> Бежевый, блестящий	MTN2312-0344
<input type="checkbox"/> Полярно-белый, блестящий	MTN2312-0319
<input type="checkbox"/> Активный белый, блестящий	MTN2312-0325
<input checked="" type="checkbox"/> Антрацит	MTN2312-0414
<input type="checkbox"/> Цвет алюминия	MTN2312-0460

16 А, 250 В пер. тока, DIN 49440
С защитными шторками.
С безвинтовыми зажимами.
Фиксация лапками и винтами.

Механизм розетки SCHUKO с крышкой, индикаторной лампой и полем для надписи



Цвет	Арт. №
<input type="checkbox"/> Бежевый, блестящий	MTN2313-0344
<input type="checkbox"/> Полярно-белый, блестящий	MTN2313-0319
<input type="checkbox"/> Активный белый, блестящий	MTN2313-0325
<input checked="" type="checkbox"/> Антрацит	MTN2313-0414
<input type="checkbox"/> Цвет алюминия	MTN2313-0460

16 А, 250 В пер. тока, DIN 49440
С защитными шторками.
Зеленый светодиод загорается, когда в розетке присутствует напряжение электросети.
С безвинтовыми зажимами.
Фиксация лапками и винтами.
Используется совместно со следующими компонентами: модуль светодиодной индикаторной лампы MTN2003-0004



Механизм розетки SCHUKO с крышкой индикаторной лампы и полем для надписи, для специальных электрических цепей



Цвет	Арт. №
■ Рубиново-красный	MTN2313-0306
■ Зеленый	MTN2313-0304
■ Оранжевый	MTN2313-0302

16 А, 250 В пер. тока, DIN 49440
С защитными шторками.
Зеленый светодиод загорается, когда в розетке присутствует напряжение электросети.
С безвинтовыми зажимами.
Фиксация лапками и винтами.
Используется совместно со следующими компонентами:
Модуль светодиодной индикаторной лампы MTN2003-0004
Указание: механизмы маркируются в соответствии с цветом центральной платы.

Механизм розетки SCHUKO с символом «компьютер»



Цвет	Арт. №
<input type="checkbox"/> Бежевый, блестящий	MTN2350-0344
<input type="checkbox"/> Полярно-белый, блестящий	MTN2350-0319
<input type="checkbox"/> Активный белый, блестящий	MTN2350-0325
<input checked="" type="checkbox"/> Антрацит	MTN2350-0414
<input type="checkbox"/> Цвет алюминия	MTN2350-0460

16 А, 250 В пер. тока, DIN 49440
С защитными шторками.
С безвинтовыми зажимами.
Фиксация лапками и винтами



Механизм розетки SCHUKO с символом «стиральная машина»



Цвет	Арт. №
<input type="checkbox"/> Бежевый, блестящий	MTN2352-0344
<input type="checkbox"/> Полярно-белый, блестящий	MTN2352-0319
<input type="checkbox"/> Активный белый, блестящий	MTN2352-0325
<input checked="" type="checkbox"/> Антрацит	MTN2352-0414
<input type="checkbox"/> Цвет алюминия	MTN2352-0460

16 А, 250 В пер. тока, DIN 49440
С защитными шторками.
С безвинтовыми зажимами.
Фиксация лапками и винтами.

Механизм розетки SCHUKO с символом «сушилка»



Цвет	Арт. №
<input type="checkbox"/> Бежевый, блестящий	MTN2351-0344
<input type="checkbox"/> Полярно-белый, блестящий	MTN2351-0319
<input type="checkbox"/> Активный белый, блестящий	MTN2351-0325
<input checked="" type="checkbox"/> Антрацит	MTN2351-0414
<input type="checkbox"/> Цвет алюминия	MTN2351-0460

16 А, 250 В пер. тока, DIN 49440
С защитными шторками.
С безвинтовыми зажимами.
Фиксация лапками и винтами.



Механизм розетки SCHUKO с символом «холодильник»



Цвет	Арт. №
<input type="checkbox"/> Бежевый, блестящий	MTN2354-0344
<input type="checkbox"/> Полярно-белый, блестящий	MTN2354-0319
<input type="checkbox"/> Активный белый, блестящий	MTN2354-0325
<input checked="" type="checkbox"/> Антрацит	MTN2354-0414
<input type="checkbox"/> Цвет алюминия	MTN2354-0460

16 А, 250 В пер. тока, DIN 49440. С защитными шторками.
С безвинтовыми зажимами.
Фиксация лапками и винтами.

Механизм розетки SCHUKO с символом «морозильная камера»



Цвет	Арт. №
<input type="checkbox"/> Бежевый, блестящий	MTN2355-0344
<input type="checkbox"/> Полярно-белый, блестящий	MTN2355-0319
<input type="checkbox"/> Активный белый, блестящий	MTN2355-0325
<input checked="" type="checkbox"/> Антрацит	MTN2355-0414
<input type="checkbox"/> Цвет алюминия	MTN2355-0460

16 А, 250 В пер. тока, DIN 49440. С защитными шторками.
С безвинтовыми зажимами.
Фиксация лапками и винтами.



Механизм розетки SCHUKO с символом «посудомоечная машина»



Цвет	Арт. №
<input type="checkbox"/> Бежевый, блестящий	MTN2353-0344
<input type="checkbox"/> Полярно-белый, блестящий	MTN2353-0319
<input type="checkbox"/> Активный белый, блестящий	MTN2353-0325
<input checked="" type="checkbox"/> Антрацит	MTN2353-0414
<input checked="" type="checkbox"/> Цвет алюминия	MTN2353-0460

Механизм розетки SCHUKO с символом «микроволновая печь»



Цвет	Арт. №
<input type="checkbox"/> Бежевый, блестящий	MTN2356-0344
<input type="checkbox"/> Полярно-белый, блестящий	MTN2356-0319
<input type="checkbox"/> Активный белый, блестящий	MTN2356-0325
<input checked="" type="checkbox"/> Антрацит	MTN2356-0414
<input checked="" type="checkbox"/> Цвет алюминия	MTN2356-0460

16 А, 250 В пер. тока, DIN 49440
С защитными шторками.
С безвинтовыми зажимами.
Фиксация лапками и винтами.

■ Розетки с соединительными зажимами в соответствии с МЭК 60884-1.

Условные обозначения:



Встроенные шторки для защиты от случайного прикосновения в соответствии с МЭК 60884-1 (для защиты от детей).



Центральная плата для механизма розетки SCHUKO без усиленной защиты против случайного прикосновения



Цвет	Арт. №
<input type="checkbox"/> Бежевый, блестящий	MTN2331-0344
<input type="checkbox"/> Полярно-белый, блестящий	MTN2331-0319
<input type="checkbox"/> Активный белый, блестящий	MTN2331-0325
<input checked="" type="checkbox"/> Антрацит	MTN2331-0414
<input checked="" type="checkbox"/> Цвет алюминия	MTN2331-0460

16 А, 250 В пер. тока, DIN 49440

Центральная плата для механизма розетки SCHUKO



Цвет	Арт. №
<input type="checkbox"/> Бежевый, блестящий	MTN2330-0344
<input type="checkbox"/> Полярно-белый, блестящий	MTN2330-0319
<input type="checkbox"/> Активный белый, блестящий	MTN2330-0325
<input checked="" type="checkbox"/> Антрацит	MTN2330-0414
<input checked="" type="checkbox"/> Цвет алюминия	MTN2330-0460

16 А, 250 В пер. тока, DIN 49440.
С защитными шторками.



Центральная плата с крышкой для механизма розетки SCHUKO



Цвет	Арт. №
<input type="checkbox"/> Бежевый, блестящий	MTN2341-0344
<input type="checkbox"/> Полярно-белый, блестящий	MTN2341-0319
<input type="checkbox"/> Активный белый, блестящий	MTN2341-0325
<input checked="" type="checkbox"/> Антрацит	MTN2341-0414
<input checked="" type="checkbox"/> Цвет алюминия	MTN2341-0460

16 А, 250 В пер. тока, DIN 49440

Центральная плата с крышкой для механизма розетки SCHUKO



Цвет	Арт. №
<input type="checkbox"/> Бежевый, блестящий	MTN2340-0344
<input type="checkbox"/> Полярно-белый, блестящий	MTN2340-0319
<input type="checkbox"/> Активный белый, блестящий	MTN2340-0325
<input checked="" type="checkbox"/> Антрацит	MTN2340-0414
<input checked="" type="checkbox"/> Цвет алюминия	MTN2340-0460

16 А, 250 В пер. тока, DIN 49440.
С защитными шторками.



Центральная плата с модулем светодиодной подсветки для розетки SCHUKO



Цвет	Арт. №
<input type="checkbox"/> Бежевый, блестящий	MTN2334-0344
<input type="checkbox"/> Полярно-белый, блестящий	MTN2334-0319
<input type="checkbox"/> Активный белый, блестящий	MTN2334-0325
<input type="checkbox"/> Антрацит	MTN2334-0414
<input type="checkbox"/> Цвет алюминия	MTN2334-0460

16 А, 250 В пер. тока, DIN 49440
С защитными шторками.
Для установки в розетки с основанием QuickFlex.
«Теплая» белая подсветка пространства под розеткой. Регулирование зоны подсветки путем поворота светодиода. Светодиод автоматически загорается в темноте и гаснет при достаточном наружном освещении. Предельную яркость для включения светодиода можно устанавливать спереди, не снимая центральной платы. Режим автоматического включения подсветки можно отключить на центральной плате, чтобы подсветка оставалась выключенной, например, на праздники.

Центральная плата с полем для надписи и модулем индикаторной лампы для розетки SCHUKO



Цвет	Арт. №
<input type="checkbox"/> Бежевый, блестящий	MTN2333-0344
<input type="checkbox"/> Полярно-белый, блестящий	MTN2333-0319
<input type="checkbox"/> Активный белый, блестящий	MTN2333-0325
<input type="checkbox"/> Антрацит	MTN2333-0414
<input type="checkbox"/> Цвет алюминия	MTN2333-0460

16 А, 250 В пер. тока, DIN 49440
С защитными шторками.
Дополнительный модуль для всех розеток QuickFlex. Центральная плата с линзой для индикаторной лампы. Зеленый светодиод загорается, когда в розетке присутствует напряжение электросети.
Используется совместно со следующими компонентами: модуль светодиодной индикаторной лампы MTN2003-0004



Центральная плата с полем для надписи и модулем защиты от перенапряжения для розетки SCHUKO



Цвет	Арт. №
<input type="checkbox"/> Бежевый, блестящий	MTN2335-0344
<input type="checkbox"/> Полярно-белый, блестящий	MTN2335-0319
<input type="checkbox"/> Активный белый, блестящий	MTN2335-0325
<input type="checkbox"/> Антрацит	MTN2335-0414
<input type="checkbox"/> Цвет алюминия	MTN2335-0460

16 А, 250 В пер. тока, DIN 49440
С защитными шторками.
Дополнительный модуль для розеток QuickFlex.
Встраиваемый модуль защищает подключенные к розетке нагрузки от бросков напряжения в электросети. Модуль защищает также розетки данной цепи, расположенные в радиусе пяти метров.
Визуальная и звуковая сигнализация аварии: при срабатывании защиты зеленый светодиод гаснет и раздается тональный звуковой сигнал.
Используется совместно со следующими компонентами: модуль защиты от перенапряжения MTN2005-0004



Механизм розетки SCHUKO



Арт. №	Исполнение
--------	------------

MTN2300-0000

16 А, 250 В пер. тока, DIN 49440
С безвинтовыми зажимами.
Фиксация лапками и винтами.

Механизм розетки SCHUKO



Арт. №	Исполнение
--------	------------

MTN2400-0000

16 А, 250 В пер. тока, DIN 49440
Винтовые зажимы с прижимной пластиной для присоединения жестких и гибких проводников сечением до 4 мм².
Фиксация лапками и винтами.



Модуль защиты от перенапряжения



Арт. №	Исполнение
--------	------------

MTN2005-0004

Дополнительный/запасной модуль для розеток QuickFlex.
Встраиваемый модуль защищает подключенные к розетке нагрузки от бросков напряжения в электросети. Модуль защищает также розетки данной цепи, расположенные в радиусе пяти метров.
Визуальная и звуковая сигнализация аварии: при срабатывании защиты зеленый светодиод гаснет и раздается тональный звуковой сигнал.
Для визуальной индикации требуется центральная плата с линзой.
Используется совместно со следующими компонентами: механизм розетки SCHUKO с защитой от перенапряжения и полем для надписи System M MTN2405-03../-04..
Центральная плата с полем для надписи и модулем защиты от перенапряжения для розетки SCHUKO System M MTN2335-03../-04..
Центральная плата с полем для надписи, модулем защиты от перенапряжения и заземляющим контактом MTN2535-03../-04..



Модуль светодиодной индикаторной лампы



Арт. №	Исполнение
--------	------------

MTN2003-0004 С зеленым светодиодом

Дополнительный/запасной модуль для розеток QuickFlex. Зеленый светодиод загорается, когда в розетке присутствует напряжение электросети.
Требуется центральная плата QuickFlex с индикаторной лампой.
Используется совместно со следующими компонентами: механизм розетки SCHUKO с индикаторной лампой и полем для надписи System M MTN2303-03../-04..
Механизм розетки SCHUKO с крышкой, индикаторной лампой и полем для надписи System M MTN2313-03../-04..
Механизм розетки SCHUKO с индикаторной лампой и полем для надписи для специальных электрических цепей System M MTN2303-03..
Механизм розетки SCHUKO с крышкой, индикаторной лампой и полем для надписи для специальных электрических цепей MTN2313-03..
Центральная плата с полем для надписи и индикаторной лампой для розетки SCHUKO System M MTN2333-03../-04..
Центральная плата с полем для надписи и светодиодной индикаторной лампой для розетки с заземляющим контактом System M MTN2535-03../-04..

- Розетки с соединительными зажимами в соответствии с МЭК 60884-1

Условные обозначения:



Встроенные шторки для защиты от случайного прикосновения в соответствии с МЭК 60884-1 (для защиты от детей).



Механизм розетки без заземляющего контакта



Цвет	Арт. №
<input type="checkbox"/> Бежевый, блестящий	MTN2002-0344
<input type="checkbox"/> Полярно-белый, блестящий	MTN2002-0319
<input type="checkbox"/> Активный белый, блестящий	MTN2002-0325
<input checked="" type="checkbox"/> Антрацит	MTN2002-0414
<input checked="" type="checkbox"/> Цвет алюминия	MTN2002-0460

16, А, 250 В пер. тока, стандарт CEE 7 схема I
С защитными шторками.
С безвинтовыми зажимами.
Фиксация лапками и винтами.

Механизм розетки без заземляющего контакта



Цвет	Арт. №
<input type="checkbox"/> Бежевый, блестящий	MTN2001-0344
<input type="checkbox"/> Полярно-белый, блестящий	MTN2001-0319
<input type="checkbox"/> Активный белый, блестящий	MTN2001-0325
<input checked="" type="checkbox"/> Антрацит	MTN2001-0414
<input checked="" type="checkbox"/> Цвет алюминия	MTN2001-0460

16, А, 250 В пер. тока, стандарт CEE 7 схема I
Винтовые зажимы с прижимной пластиной для присоединения жестких и гибких проводников сечением до 4 мм².
Фиксация лапками и винтами.

Механизм розетки без заземляющего контакта



Цвет	Арт. №
<input type="checkbox"/> Бежевый, блестящий	MTN2000-0344
<input type="checkbox"/> Полярно-белый, блестящий	MTN2000-0319
<input type="checkbox"/> Активный белый, блестящий	MTN2000-0325
<input checked="" type="checkbox"/> Антрацит	MTN2000-0414
<input checked="" type="checkbox"/> Цвет алюминия	MTN2000-0460

16, А, 250 В пер. тока, стандарт CEE 7 схема I
С защитными шторками.
Винтовые зажимы с прижимной пластиной для присоединения жестких и гибких проводников сечением до 4 мм².
Фиксация лапками и винтами.



Центральная плата для механизма телефонной розетки RJ11/RJ12



Цвет	Арт. №
<input type="checkbox"/> Бежевый, блестящий	MTN469644
<input type="checkbox"/> Полярно-белый, блестящий	MTN469619
<input type="checkbox"/> Активный белый, блестящий	MTN469625
<input checked="" type="checkbox"/> Антрацит	MTN463514
<input type="checkbox"/> Цвет алюминия	MTN463560

Для механизмов телефонных розеток с разъемом RJ12.

Используется со следующими компонентами: механизм телефонной розетки с 4-контактным разъемом RJ12 MTN463501, механизм телефонной розетки с 6-контактным разъемом RJ12 MTN463500



Механизм телефонной розетки с 4-контактным разъемом RJ12



Арт. №	Исполнение
MTN463501	

Механизм телефонной розетки с 6-контактным разъемом RJ12



Арт. №	Исполнение
MTN463500	

Для подключения аналоговых и цифровых телефонных аппаратов к 4-контактному гнезду RJ12.

Используется со следующими компонентами: центральная плата для механизма розетки RJ11/RJ12 System M MTN4696..., MTN4635..., Artec/Antique MTN4626..



Центральная плата антенной розетки с 2 отверстиями



Цвет	Арт. №
<input type="checkbox"/> Бежевый, блестящий	MTN4122-0344
<input type="checkbox"/> Полярно-белый, блестящий	MTN4122-0319
<input type="checkbox"/> Активный белый, блестящий	MTN4122-0325
<input checked="" type="checkbox"/> Антрацит	MTN4122-0414
<input type="checkbox"/> Цвет алюминия	MTN4122-0460

Для розеток с коаксиальными антенными разъемами в соответствии с DIN 45330, например, AEG, Astro, Bosch, Fuba, Hirschmann, Kathrein, Philips, Polytron, Siemens, Wisi, Zehnder и т. д.

Используется со следующими компонентами: механизм двойной промежуточной антенной розетки R/TV+SAT MTN466098, механизм двойной оконечной антенной розетки R/TV+SAT MTN466099

Комплект поставки: без рамки.



Центральная плата двойной/тройной антенной розетки



Цвет	Арт. №
<input type="checkbox"/> Бежевый, блестящий	MTN296744
<input type="checkbox"/> Полярно-белый, блестящий	MTN296719
<input type="checkbox"/> Активный белый, блестящий	MTN296725
<input checked="" type="checkbox"/> Антрацит	MTN297514
<input type="checkbox"/> Цвет алюминия	MTN297560

Для механизмов антенных розеток AEG, Astro, Bosch, Fuba, Hirschmann, Kathrein, Philips, Polytron, Siemens, Wisi, Zehnder и т. д.
Третье отверстие (под спутниковую розетку) закрыто выламываемой заглушкой.
Используется со следующими компонентами: механизм двойной промежуточной антенной розетки R/TV+SAT MTN466098, Механизм двойной оконечной антенной розетки R/TV+SAT MTN466099, Механизм тройной антенной розетки TV+FM+SAT MTN466097



Механизм двойной промежуточной антенной розетки R/TV+SAT

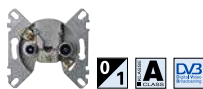

Арт. №	Исполнение
MTN466098	

В соответствии с DIN EN 50083-1/A1, DIN EN 80083-2/A1
Ответвление и проходное соединение в широкополосной коллективной системе распределения, радио-, ТВ- и спутникового сигнала.
Подходит к коробкам для скрытого монтажа Ø 55-65 мм.
Фиксация лапками и винтами.
Используется со следующими компонентами: центральная плата для механизма антенной двойной/тройной розетки MTN2967..., MTN2975..., Центральная плата антенной розетки с 2 отверстиями System M MTN4122-03.. /-04..

Механизм двойной оконечной антенной розетки R/TV+SAT MTN466099

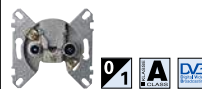

Арт. №	Исполнение
MTN466099	

В соответствии с DIN EN 50083-1/A1, DIN EN 80083-2/A1
Оконечная розетка в коллективных системах распределения радио-, ТВ- и спутникового сигнала, выполненных по схеме «шлейф» или «звезда».
С передачей питания постоянного тока по кабелю ТВ антенны.
Подходит к коробкам для скрытого монтажа Ø 55-65 мм.
Фиксация лапками и винтами.
Передача питания постоянного тока: макс. 24 В/400 мА
Сигнал: 22 кГц и DiSEqC
Используется со следующими компонентами: центральная плата для механизма антенной двойной/тройной розетки MTN2967..., MTN2975..., Центральная плата антенной розетки с 2 отверстиями System M MTN4122-03.. /-04..



Механизм тройной антенной розетки TV+FM+SAT

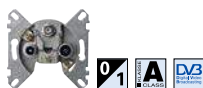

Арт. №	Исполнение
MTN466097	

В соответствии с DIN EN 50083-1/A1, DIN EN 80083-2/A1
Тройная спутниковая розетка. Индивидуальная розетка в коллективных системах распределения радио-, ТВ- и спутникового сигнала, выполненных по схеме «шлейф» или «звезда». С передачей питания постоянного тока по кабелю спутниковой антенны.
Подходит к коробкам для скрытого монтажа Ø 55-65 мм.
Фиксация лапками и винтами.
Передача питания постоянного тока: макс. 24 В/320 мА
Сигнал: 22 кГц и DiSEqC
Используется со следующими компонентами: центральная плата для механизма антенной двойной/тройной розетки System M MTN2967..., MTN2975..



Центральная плата с маркировкой FM и TV для антенной розетки



Цвет	Арт. №
<input type="checkbox"/> Бежевый, блестящий	MTN299944
<input type="checkbox"/> Полярно-белый, блестящий	MTN299919
<input type="checkbox"/> Активный белый, блестящий	MTN299925
<input checked="" type="checkbox"/> Антрацит	MTN299514
<input type="checkbox"/> Цвет алюминия	MTN299560

Используется со следующими компонентами: двойная антенная розетка TV+FM MTN299203, MTN299204, MTN299205

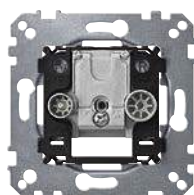

Механизм двойной антенной розетки TV+FM



Арт. №	Исполнение
MTN299203	Оконечная розетка

Подходит для установки в монтажную коробку 60 мм.
Без лапок, крепление винтами.
Используется со следующими компонентами: центральная плата с маркировкой FM и TV для антенной розетки System M MTN2999..., MTN2995..

Механизм двойной антенной розетки TV+FM



Арт. №	Исполнение
MTN299204	Проходная розетка

Подходит для установки в монтажную коробку 60 мм.
Без лапок, крепление винтами.
Используется со следующими компонентами: центральная плата с маркировкой FM и TV для антенной розетки System M MTN2999..., MTN2995..

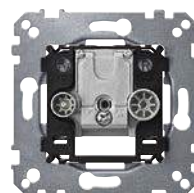

Механизм двойной антенной розетки TV+FM



Арт. №	Исполнение
MTN299205	Розетка на ответвлении

Подходит для установки в монтажную коробку 60 мм.
Без лапок, крепление винтами.

Используется со следующими компонентами: центральная плата с маркировкой FM и TV для антенной розетки System M MTN2999..., MTN2995..



Центральная плата с маркировкой R/TV и SAT для антенной розетки



Цвет	Арт. №
<input type="checkbox"/> Бежевый, блестящий	MTN299844
<input type="checkbox"/> Полярно-белый, блестящий	MTN299819
<input type="checkbox"/> Активный белый, блестящий	MTN299825
<input checked="" type="checkbox"/> Антрацит	MTN299214
<input type="checkbox"/> Цвет алюминия	MTN299260

Используется со следующими компонентами: механизм двойной антенной розетки R/TV+SAT MTN299200, Механизм двойной промежуточной антенной розетки R/TV+SAT MTN299201, Механизм двойной оконечной антенной розетки R/TV+SAT MTN299202

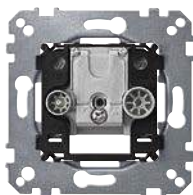

Механизм двойной антенной розетки R/TV+SAT



Арт. №	Исполнение
MTN299200	Оконечная розетка

Подходит для установки в монтажную коробку 60 мм.
 Без лапок, крепление винтами.
Используется со следующими компонентами: центральная плата с маркировкой R/TV и SAT для антенной розетки System M MTN2998.., MTN2992..

Механизм двойной промежуточной антенной розетки R/TV+SAT



Арт. №	Исполнение
MTN299201	Проходная розетка

Подходит для установки в монтажную коробку 60 мм.
 Без лапок, крепление винтами.
Используется со следующими компонентами: центральная плата с маркировкой R/TV и SAT для антенной розетки System M MTN2998.., MTN2992..

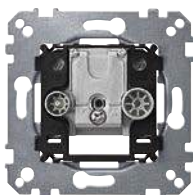

Механизм двойной оконечной антенной розетки R/TV+SAT



Арт. №	Исполнение
MTN299202	Розетка на ответвлении

Подходит для установки в монтажную коробку 60 мм. Без лапок, крепление винтами.
Используется со следующими компонентами: центральная плата с маркировкой R/TV и SAT для антенной розетки M MTN2998.., MTN2992..



Механизм аудио/видео розетки



Цвет	Арт. №
<input type="checkbox"/> Бежевый, блестящий	MTN4351-0344
<input type="checkbox"/> Полярно-белый, блестящий	MTN4351-0319
<input type="checkbox"/> Активный белый, блестящий	MTN4351-0325
<input checked="" type="checkbox"/> Антрацит	MTN4351-0414
<input type="checkbox"/> Цвет алюминия	MTN4351-0460

Механизм розетки компонентного видеосигнала



Цвет	Арт. №
<input type="checkbox"/> Бежевый, блестящий	MTN4353-0344
<input type="checkbox"/> Полярно-белый, блестящий	MTN4353-0319
<input type="checkbox"/> Активный белый, блестящий	MTN4353-0325
<input checked="" type="checkbox"/> Антрацит	MTN4353-0414
<input type="checkbox"/> Цвет алюминия	MTN4353-0460

С тремя гнездами «тюльпан».
 Цвета гнезд: желтый, красный и белый.
 Позолоченные контакты с паяными соединениями.



Механизм аудио розетки



Цвет	Арт. №
<input type="checkbox"/> Бежевый, блестящий	MTN4350-0344
<input type="checkbox"/> Полярно-белый, блестящий	MTN4350-0319
<input type="checkbox"/> Активный белый, блестящий	MTN4350-0325
<input checked="" type="checkbox"/> Антрацит	MTN4350-0414
<input type="checkbox"/> Цвет алюминия	MTN4350-0460

С двумя гнездами «тюльпан».
 Цвета гнезд: красный и белый.
 Позолоченные контакты с паяными соединениями.



Центральная плата с прямоугольным отверстием



Цвет	Арт. №
<input type="checkbox"/> Бежевый, блестящий	MTN296044
<input type="checkbox"/> Полярно-белый, блестящий	MTN296019
<input type="checkbox"/> Активный белый, блестящий	MTN296025
<input checked="" type="checkbox"/> Антрацит	MTN297914
<input type="checkbox"/> Цвет алюминия	MTN297960

Дизайн: System M.

Для механизмов розеток для громкоговорителей или розеток USB скрытого монтажа.

Используется со следующими компонентами: механизм розетки для

громкоговорителей, 1 пост, MTN466919/14,

Механизм розетки для громкоговорителей, 2 поста, MTN467019/14,

Механизм розетки USB скрытого монтажа MTN681799 (KNX)

Механизм розетки USB MTN 4366-0000



Механизм розетки для громкоговорителей, 1 пост



Механизм розетки для громкоговорителей, 2 поста



Цвет	Арт. №	Цвет	Арт. №
Полярно-белый, блестящий	MTN466919	Полярно-белый, блестящий	MTN467019
Антрацит	MTN466914	Антрацит	MTN467014

Полюсы разного цвета.

Для подключения проводников сечением до 10 мм².

Пружинные зажимы для быстрого подключения спереди.

Винтовые зажимы сзади.

Используется со следующими компонентами: центральная плата

с прямоугольным отверстием System M MTN2960.. , MTN2979..



Центральная плата розетки для подключения громкоговорителей high-end



Цвет	Арт. №
<input type="checkbox"/> Бежевый, блестящий	MTN468844
<input type="checkbox"/> Полярно-белый, блестящий	MTN468819
<input type="checkbox"/> Активный белый, блестящий	MTN468825
<input checked="" type="checkbox"/> Антрацит	MTN469314
<input type="checkbox"/> Цвет алюминия	MTN469360

Для подключения кабеля громкоговорителя с сечением жил до 10 мм².
Комплект поставки: с двумя позолоченными разъемами для громкоговорителей.



Центральная плата розетки с разъемом XLR



Цвет	Арт. №
<input type="checkbox"/> Бежевый, блестящий	MTN468044
<input type="checkbox"/> Полярно-белый, блестящий	MTN468019
<input type="checkbox"/> Активный белый, блестящий	MTN468025
<input checked="" type="checkbox"/> Антрацит	MTN468914
<input type="checkbox"/> Цвет алюминия	MTN468960

Для фланцевых розеток с разъемом XLR от Binder, Cannon, Neutrik и других производителей.



Зарядное устройство USB 2,0



Арт. №	Исполнение
MTN4366-0000	230 В/ 5 В

Комплектуется: центральная плата с прямоугольным отверстием System M MTN296..



Центральная плата для розетки Schneider Electric с разъемом RJ45, 1 пост



Цвет	Арт. №
<input type="checkbox"/> Бежевый, блестящий	MTN469844
<input type="checkbox"/> Полярно-белый, блестящий	MTN469819
<input type="checkbox"/> Активный белый, блестящий	MTN469825
<input checked="" type="checkbox"/> Антрацит	MTN465814
<input type="checkbox"/> Цвет алюминия	MTN465860

С полем для надписи.

Со встроенной сдвижной шторкой.

Используется со следующими компонентами: механизм компьютерной розетки RJ45 Schneider Electric, 1 пост, кат. 5 FTP MTN465800,

Механизм компьютерной розетки RJ45 Schneider Electric, 1 пост, кат. 5 STP MTN4575-0011,

Механизм компьютерной розетки RJ45 Schneider Electric, 1 пост, кат. 5 UTP MTN4575-0011,

Механизм компьютерной розетки RJ45 Schneider Electric, 1 пост, кат. 6 FTP MTN4575-0001,

Механизм компьютерной розетки RJ45 Schneider Electric, 1 пост, кат. 6 STP MTN465805,

Механизм компьютерной розетки RJ45 Schneider Electric, 1 пост, кат. 6 UTP MTN465810,

Суппорт компьютерной розетки Schneider Electric, 1 пост/2 поста, MTN4575-0000

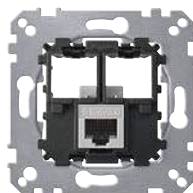

Механизм компьютерной розетки RJ45 Schneider Electric, 1 пост, кат. 5 FTP



Арт. №	Исполнение
MTN4575-0011	

Механизм компьютерной розетки RJ45 Schneider Electric, 1 пост, кат. 5 STP



Арт. №	Исполнение
MTN4575-0011	

Используется со следующими компонентами: центральная плата для розетки Schneider Electric с разъемом RJ45, 1 пост, System M MTN4698.. , MTN4658..

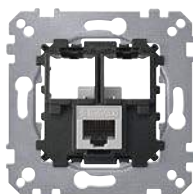

Механизм компьютерной розетки RJ45 Schneider Electric, 1 пост, кат. 5 UTP



Арт. №	Исполнение
MTN4575-0001	

Механизм компьютерной розетки RJ45 Schneider Electric, 1 пост, кат. 6 FTP



Арт. №	Исполнение
MTN4575-0001	

Используется со следующими компонентами: центральная плата для розетки Schneider Electric с разъемом RJ45, 1 пост, System M MTN4698.. , MTN4658..



Механизм компьютерной розетки RJ45 Schneider Electric, 1 пост, кат. 6 STP



Арт. №	Исполнение
MTN4576-0021	

Механизм компьютерной розетки RJ45 Schneider Electric, 1 пост, кат. 6 UTP



Арт. №	Исполнение
MTN4576-0001	

Используется со следующими компонентами: центральная плата для розетки Schneider Electric с разъемом RJ45, 1 пост, System M MTN4698.. , MTN4658..

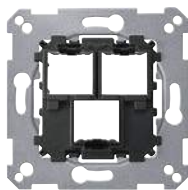

Суппорт для компьютерной розетки Schneider Electric, 1 пост/2 поста



Арт. №	Исполнение
--------	------------

MTN4575-0000	
---------------------	--

Используется со следующими компонентами: центральная плата для розетки Schneider Electric с разъемом RJ45, 1 пост, System M MTN4698.., MTN4658..
Центральная плата для розетки Schneider Electric с разъемом RJ45, 2 поста, System M MTN4699.., MTN4665..



Центральная плата для розетки RJ45, 1 пост



Цвет	Арт. №
------	--------

- | | |
|--|------------------|
| <input type="checkbox"/> Бежевый, блестящий | MTN296244 |
| <input type="checkbox"/> Полярно-белый, блестящий | MTN296219 |
| <input type="checkbox"/> Активный белый, блестящий | MTN296225 |
| <input checked="" type="checkbox"/> Антрацит | MTN298314 |
| <input type="checkbox"/> Цвет алюминия | MTN298360 |

Дизайн: System M.

Для механизмов розеток RJ45 8 (кат. 5е) и розеток RJ45 фирмы Rutenbeck, модулей E-Dat фирмы BTR

Используется со следующими компонентами: механизм розетки RJ45 8 кат. 5е MTN465721



Механизм розетки RJ45 8 кат. 5е



Арт. №	Исполнение
--------	------------

MTN465721	
------------------	--

Для подключения аналоговых и цифровых оконечных устройств к 8-контактному гнезду RJ45.

Подключение через клеммы LSA.

Используется со следующими компонентами: центральная плата для механизма розетки RJ45, 1 пост, System M MTN2962.., MTN2983..



Центральная плата для механизма штеккера RJ 11/RJ 45, 1 пост



Цвет	Арт. №
------	--------

- | | |
|--|------------------|
| <input type="checkbox"/> Бежевый, блестящий | MTN291544 |
| <input type="checkbox"/> Полярно-белый, блестящий | MTN291519 |
| <input type="checkbox"/> Активный белый, блестящий | MTN291525 |
| <input checked="" type="checkbox"/> Антрацит | MTN291114 |
| <input type="checkbox"/> Цвет алюминия | MTN291160 |

Дизайн: System M.

Для модулей Lexcom.



Центральная плата для розетки Schneider Electric с разъемом RJ45, 2 поста



Цвет	Арт. №
<input type="checkbox"/> Бежевый, блестящий	MTN469944
<input type="checkbox"/> Полярно-белый, блестящий	MTN469919
<input type="checkbox"/> Активный белый, блестящий	MTN469925
<input checked="" type="checkbox"/> Антрацит	MTN466514
<input type="checkbox"/> Цвет алюминия	MTN466560

С полем для надписи.

Со встроенными сдвижными шторками.

Используется со следующими компонентами: механизм компьютерной розетки RJ45 Schneider Electric, 2 поста, кат. 5 FTP MTN465807, Механизм компьютерной розетки RJ45 Schneider Electric, 2 поста, кат. 6 FTP MTN465806, Механизм компьютерной розетки RJ45 Schneider Electric, 1 пост, кат. 6 STP MTN465812, Механизм компьютерной розетки RJ45 Schneider Electric, 1 пост, кат. 6 UTP MTN465811, Суппорт компьютерной розетки Schneider Electric, 1 пост/2 поста, MTN4575-0000

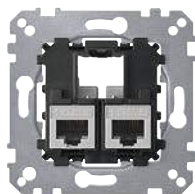

Механизм компьютерной розетки RJ45 Schneider Electric, 2 поста, кат. 5 FTP



Арт. №	Исполнение
MTN4575-0012	

Механизм компьютерной розетки RJ45 Schneider Electric, 2 поста, кат. 6 FTP



Арт. №	Исполнение
MTN4576-0022	

Используется со следующими компонентами: центральная плата для розетки Schneider Electric с разъемом RJ45, 2 поста, System M MTN4699.., MTN4665..



Механизм компьютерной розетки RJ45 Schneider Electric, 2 поста, кат. 6 STP



Арт. №	Исполнение
MTN4576-0022	

Механизм компьютерной розетки RJ45 Schneider Electric, 2 поста, кат. 6 UTP



Арт. №	Исполнение
MTN4576-0002	

Используется со следующими компонентами: центральная плата для розетки Schneider Electric с разъемом RJ45, 2 поста, System M MTN4699.., MTN4665..

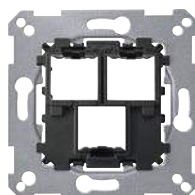

Суппорт для компьютерной розетки Schneider Electric, 1 пост/2 поста



Арт. №	Исполнение
MTN4575-0000	

Используется со следующими компонентами: центральная плата для розетки Schneider Electric с разъемом RJ45, 1 пост, System M MTN4698.., MTN4658.., Artec/Antique MTN4664..
Центральная плата для розетки Schneider Electric с разъемом RJ45, 2 поста, System M MTN4699.., MTN4665..



Центральная плата для розетки RJ45, 2 поста



Цвет	Арт. №
<input type="checkbox"/> Бежевый, блестящий	MTN296144
<input type="checkbox"/> Полярно-белый, блестящий	MTN296119
<input type="checkbox"/> Активный белый, блестящий	MTN296125
<input checked="" type="checkbox"/> Антрацит	MTN298014
<input type="checkbox"/> Цвет алюминия	MTN298060

Дизайн: System M.
 Для розеток RJ45, 8/8, 2x8, розеток RJ45 Line 21 8/8, розеток RJ45 фирмы Rutenbeck, модулей E-Dat фирмы BTR
Используется со следующими компонентами: механизм розетки RJ45 8/8 кат. 6 MTN465706



Механизм розетки RJ45 8/8 кат. 6



Цвет	Арт. №
Полярно-белый	MTN465706

Для подключения аналоговых и цифровых оконечных устройств к 8-контактному гнезду RJ45.
 Подключение через клеммы LSA.
Используется со следующими компонентами: центральная плата для механизма розетки RJ45, 2 поста, М MTN2961..., MTN2980..



Центральная плата для модульных штепсельных разъемов, 2 поста, с пылезащитными шторками



Цвет	Арт. №
<input type="checkbox"/> Бежевый, блестящий	MTN4562-0344
<input type="checkbox"/> Полярно-белый, блестящий	MTN4562-0319
<input type="checkbox"/> Активный белый, блестящий	MTN4562-0325
<input checked="" type="checkbox"/> Антрацит	MTN4562-0414
<input type="checkbox"/> Цвет алюминия	MTN4562-0460

Присоединяется к опорной плате для модульных разъемов. Два отверстия с пылезащитными шторками.
Используется со следующими компонентами: опорные платы для модульного разъема MTN4566-00..

Центральная плата для модульных штепсельных разъемов, 2 поста, с полем для надписи и пылезащитными шторками



Цвет	Арт. №
<input type="checkbox"/> Бежевый, блестящий	MTN4564-0344
<input type="checkbox"/> Полярно-белый, блестящий	MTN4564-0319
<input type="checkbox"/> Активный белый, блестящий	MTN4564-0325
<input checked="" type="checkbox"/> Антрацит	MTN4564-0414
<input type="checkbox"/> Цвет алюминия	MTN4564-0460

Присоединяется к опорной плате для модульных разъемов. Два отверстия с пылезащитными шторками.
Используется со следующими компонентами: опорные платы для модульного разъема MTN4566-00..
Дополнительные аксессуары: полоски для надписей System M MTN230900



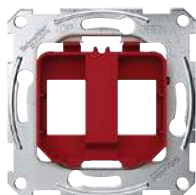

Опорные платы для модульного разъема



Цвет	Арт. №
Красный	MTN4566-0006
Черный	MTN4566-0003
Прозрачный	MTN4566-0080
Зеленый	MTN4566-0004

Пригодны для телекоммуникационных разъемов.

Используется со следующими компонентами: центральная плата для модульных разъемов, 2 поста, с пылезащитными шторками, System M MTN4562-03../-04.., Центральная плата для модульных разъемов, 2 поста, с полем для надписи и пылезащитными шторками, System M MTN4564-03../-04..
Таблицы совместимости смотри на стр. 420-421



Наклонная центральная плата, 2 поста, с монтажной рамкой, полем для надписи и пылезащитной шторкой для Keystone RJ45



Цвет	Арт. №
<input type="checkbox"/> Бежевый, блестящий	MTN4568-0344
<input type="checkbox"/> Полярно-белый, блестящий	MTN4568-0319
<input type="checkbox"/> Активный белый, блестящий	MTN4568-0325
<input checked="" type="checkbox"/> Антрацит	MTN4568-0414
<input type="checkbox"/> Цвет алюминия	MTN4568-0460



Центральная плата для розетки RJ11/RJ45, 2 поста



Цвет	Арт. №
<input type="checkbox"/> Бежевый, блестящий	MTN291644
<input type="checkbox"/> Полярно-белый, блестящий	MTN291619
<input type="checkbox"/> Активный белый, блестящий	MTN291625
<input checked="" type="checkbox"/> Антрацит	MTN291214
<input type="checkbox"/> Цвет алюминия	MTN291260

Дизайн: System M.
Для модулей Lexcom.



Несущая рамка с центральной платой для механизмов в соответствии с DIN 41524



Цвет	Арт. №
<input type="checkbox"/> Бежевый, блестящий	MTN290344
<input type="checkbox"/> Полярно-белый, блестящий	MTN290319
<input type="checkbox"/> Активный белый, блестящий	MTN290325
<input checked="" type="checkbox"/> Антрацит	MTN296414
<input type="checkbox"/> Цвет алюминия	MTN296460

Также может использоваться для устройств управления и сигнализации с креплением в одном отверстии Ø 16 мм.
Второе отверстие закрыто выламываемой заглушкой.

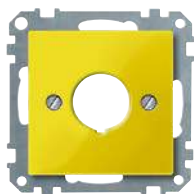

Центральная плата для устройств управления



Цвет	Арт. №
<input type="checkbox"/> Бежевый, блестящий	MTN393844
<input type="checkbox"/> Полярно-белый, блестящий	MTN393819
<input type="checkbox"/> Активный белый, блестящий	MTN393825
<input type="checkbox"/> Антрацит	MTN393914
<input type="checkbox"/> Цвет алюминия	MTN393960

Центральная плата для выключателя аварийного останова



Цвет	Арт. №
<input type="checkbox"/> Желтый	MTN393803

Для крепления устройств в отверстиях Ø 22,5 мм. Без лапок, крепление винтами.

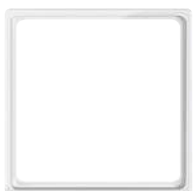

Промежуточное кольцо для комбинированных механизмов в соответствии с DIN 49075



Цвет	Арт. №
<input type="checkbox"/> Бежевый, блестящий	MTN518544
<input type="checkbox"/> Полярно-белый, блестящий	MTN518519
<input type="checkbox"/> Активный белый, блестящий	MTN518525
<input type="checkbox"/> Антрацит	MTN518114
<input type="checkbox"/> Цвет алюминия	MTN518160

Промежуточное кольцо с крышкой для комбинированных механизмов в соответствии с DIN 49075



Цвет	Арт. №
<input type="checkbox"/> Бежевый, блестящий	MTN518644
<input type="checkbox"/> Полярно-белый, блестящий	MTN518619
<input type="checkbox"/> Активный белый, блестящий	MTN518625
<input type="checkbox"/> Антрацит	MTN518214
<input type="checkbox"/> Цвет алюминия	MTN518260

Может устанавливаться на любые стандартные механизмы в соответствии с DIN 49075. Например, модульные коннекторы, изделия для подключения телекоммуникационного оборудования от PAN-DUIT (PAN-NET), Ackermann WAE, WAEG, BTR и т. д.



Наклонная накладка



Цвет	Арт. №
<input type="checkbox"/> Бежевый, блестящий	MTN464944
<input type="checkbox"/> Полярно-белый, блестящий	MTN464919
<input type="checkbox"/> Активный белый, блестящий	MTN464925
<input type="checkbox"/> Антрацит	MTN464614
<input type="checkbox"/> Цвет алюминия	MTN464660

Для устройств подключения вычислительной и телекоммуникационной техники. Необходимые вставки заказываются отдельно.

Используется со следующими компонентами:

Глухая вставка System M, MTN464380,
 Вставка для 9-контактных разъемов типа D, System M, MTN464391,
 Вставка для 15-контактных разъемов типа D, System M, MTN464392,
 Вставка для 25-контактных разъемов типа D, System M, MTN464393,
 Вставка для разъемов стандарта BNC/TNC, System M, MTN464395,
 Вставка для модульных разъемов System M, MTN464398,
 Вставка для аудио разъемов стандарта XLR, System M, MTN464390,
 Вставка с разъемом для подключения громкоговорителей high-end System M, MTN464387,
 Вставка для световодов под коннекторы ST, System M, MTN464386,
 Вставка для системы кабельной связи IBM ACS типа Mini C, System M, MTN464383,
 Вставка для Duplex SC, System M, MTN464381,
 Вставка для модуля Reichle & De-Massari, System M, MTN464384,
 Вставка для разъемов универсальная System M, MTN464377

Комплект поставки: Без вставок.



Глухая вставка



Цвет	Арт. №
Черный	MTN464380

Универсальная вставка, отверстия в которой высверливаются или прорезаются заказчиком по своему усмотрению.
Используется со следующими компонентами: наклонная накладка артикул System M MTN4646.., MTN4649.., Aquadesign MTN4643..

Вставка для 9-контактных разъемов типа D



Цвет	Арт. №
Черный	MTN464391

Для двух 9-контактных разъемов типа D Второе отверстие закрыто выламываемой заглушкой.
Используется со следующими компонентами: наклонная накладка артикул System M MTN4646.., MTN4649.., Aquadesign MTN4643..



Вставка для 15-контактных разъемов типа D



Цвет	Арт. №
Черный	MTN464392

Для двух 15-контактных разъемов типа D Второе отверстие закрыто выламываемой заглушкой.
Используется со следующими компонентами: наклонная накладка артикул System M MTN4646.., MTN4649.., Aquadesign MTN4643..

Вставка для 25-контактных разъемов типа D



Цвет	Арт. №
Черный	MTN464393

Для двух 25-контактных разъемов типа D Второе отверстие закрыто выламываемой заглушкой.
Используется со следующими компонентами: наклонная накладка артикул System M MTN4646.., MTN4649.., Aquadesign MTN4643..



Вставка для разъемов стандарта BNC/TNC



Цвет	Арт. №
Черный	MTN464395

Для двух разъемов BNC/TNC Ø 12,5 мм или Ø 9,5 мм. Второе отверстие закрыто выламываемой заглушкой.
Используется со следующими компонентами: наклонная накладка артикул System M MTN4646.., MTN4649.., Aquadesign MTN4643..
Комплект поставки: С выравнивающими кольцами.

Вставка для разъемов универсальная



Цвет	Арт. №
Черный	MTN464377

Используется со следующими компонентами: наклонная накладка артикул System M MTN4646.., MTN4649.., Aquadesign MTN4643..



Вставка для модульного разъема



Цвет	Арт. №
Черный	MTN464398

Для двух модульных разъемов кат. 3 AMP или Thomas & Betts. Второе отверстие закрыто выламываемой заглушкой.
Используется со следующими компонентами: наклонная накладка артикул System M MTN4646.., MTN4649.., Aquadesign MTN4643..

Вставка для аудио разъема XLR



Цвет	Арт. №
Черный	MTN464390

Для фланцевых розеток с разъемом XLR от Binder, Cannon, Neutrik и других производителей.
Используется со следующими компонентами: наклонная накладка артикул System M MTN4646.., MTN4649.., Aquadesign MTN4643..



Вставка с разъемом для подключения громкоговорителей high-end



Цвет	Арт. №
Черный	MTN464387

Для подключения кабеля громкоговорителя с сечением жил до 10 мм².
Используется со следующими компонентами: наклонная накладка артикул System M MTN4646.., MTN4649.., Aquadesign MTN4643..
Комплект поставки: С двумя позолоченными разъемами для громкоговорителей.

Вставка для световодов под коннекторы ST



Цвет	Арт. №
Черный	MTN464386

Вставка для двух световодов под коннекторы ST.
Используется со следующими компонентами: наклонная накладка System M MTN4646.., MTN4649.., Aquadesign MTN4643..



Вставка для Duplex SC



Цвет	Арт. №
Черный	MTN464381

Для двух разъемов Duplex SC.
Используется со следующими компонентами: наклонная накладка System M MTN4646.., MTN4649.., Aquadesign MTN4643..

Вставка для монтажных модулей Reichle & De-Massari



Цвет	Арт. №
Черный	MTN464384

Для двух монтажных модулей Reichle & De Massari или других модулей R&M. Информация: <http://www.rdm.com>
Используется со следующими компонентами: наклонная накладка артикул System M MTN4646.., MTN4649.., Aquadesign MTN4643..
Дополнительные аксессуары: Монтажный модуль Reichle & De-Massari неэкранированный MTN465580/82, Монтажный модуль Reichle & De-Massari экранированный MTN465581/83, Фланец Splash Reichle & De-Massari MTN465591, Наконечник Splash Reichle & De-Massari MTN465590



Вставка для системы связи IBM ACS типа Mini C



Цвет	Арт. №
Черный	MTN464383

Для двух модулей IBM Advanced Connectivity System (ACS) типа Mini C.
Используется со следующими компонентами: наклонная накладка артикул System M MTN4646.., MTN4649.., Aquadesign MTN4643..



Вставка для модульных разъемов



Цвет	Арт. №
Черный	MTN464399

Для коннекторов AMP, Molex, Nexans и др.
 Таблицы совместимости смотри на стр. 417



Монтажный модуль Reichle & De-Massari незранированный



Арт. №	Исполнение
MTN465580	Кат. 5е, 1xRJ45/u
MTN465582	Кат. 6, 1xRJ45/u

Соединение по методу ICD с прорезанием изоляции (инструмент не требуется).
Используется со следующими компонентами: вставка для модуля Reichle & De-Massari, System M, Artec/Antique MTN464384
Дополнительные аксессуары: Фланец Splash Reichle & De-Massari MTN465591, Наконечник Splash Reichle & De-Massari MTN465590



Монтажный модуль Reichle & De-Massari экранированный



Арт. №	Исполнение
MTN465581	Кат. 5е, 1xRJ45/s
MTN465583	Кат. 6, 1xRJ45/s

Соединение по методу ICD с прорезанием изоляции (инструмент не требуется).
Используется со следующими компонентами: вставка для модуля Reichle & De-Massari, System M, Artec/Antique MTN464384
Дополнительные аксессуары: Фланец Splash Reichle & De-Massari MTN465591, Наконечник Splash Reichle & De-Massari MTN465590

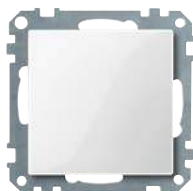

Панель-заглушка



Цвет	Арт. №
<input type="checkbox"/> Бежевый, блестящий	MTN391644
<input type="checkbox"/> Полярно-белый, блестящий	MTN391619
<input type="checkbox"/> Активный белый, блестящий	MTN391625
<input type="checkbox"/> Антрацит	MTN391814
<input type="checkbox"/> Цвет алюминия	MTN391860

Универсальная заглушка, отверстия в которой высверливаются или прорезаются заказчиком по своему усмотрению.
Без лапок, крепление винтами.



Центральная плата с отверстием под кабель для телефонного разъема VDo 4



Цвет	Арт. №
<input type="checkbox"/> Бежевый, блестящий	MTN296844
<input type="checkbox"/> Полярно-белый, блестящий	MTN296819
<input type="checkbox"/> Активный белый, блестящий	MTN296825
<input type="checkbox"/> Антрацит	MTN295514
<input type="checkbox"/> Цвет алюминия	MTN295560

Для телефонного разъема VDo 4 или для вывода кабеля диаметром не более 10 мм. С кабельным зажимом для снятия механической нагрузки с разъема. Без лапок, крепление винтами.
Комплект поставки: с крепежными винтами для телефонного разъема VDo 4.



Адаптер



Цвет	Арт. №
<input type="checkbox"/> Бежевый, блестящий	MTN518444
<input type="checkbox"/> Полярно-белый, блестящий	MTN518419
<input type="checkbox"/> Цвет алюминия	MTN518460
<input type="checkbox"/> Лакированная нержавеющая сталь	MTN518446

Адаптер позволяет интегрировать механизмы линии System M в линию System Design.



Промежуточное кольцо с крышкой



Цвет	Арт. №
<input type="checkbox"/> Бежевый, блестящий	MTN516444
<input type="checkbox"/> Полярно-белый, блестящий	MTN516419
<input type="checkbox"/> Цвет алюминия	MTN516460
<input type="checkbox"/> Медь «антик»	MTN516443
<input type="checkbox"/> Нержавеющая сталь	MTN516446

Промежуточное кольцо позволяет интегрировать механизмы интегрировать механизмы линии System M в устройства линии System Design со стандартной конструкционной высотой (например, UAE, розетки и т.д.).



Механизм розетки для выравнивания потенциалов



Цвет	Арт. №
<input type="checkbox"/> Бежевый, блестящий	MTN290444
<input type="checkbox"/> Полярно-белый, блестящий	MTN290419
<input type="checkbox"/> Активный белый, блестящий	MTN290425
<input checked="" type="checkbox"/> Антрацит	MTN298214
<input type="checkbox"/> Цвет алюминия	MTN298260

С двумя 1-полюсными встраиваемыми вилками согласно DIN 42801.
 Зажим для подсоединения проводов сечением до 6 мм².
 Без лапок, крепление винтами.



Центральная плата для держателя предохранителя



Цвет	Арт. №
<input type="checkbox"/> Бежевый, блестящий	MTN522444
<input type="checkbox"/> Полярно-белый, блестящий	MTN522419
<input type="checkbox"/> Активный белый, блестящий	MTN522425
<input checked="" type="checkbox"/> Антрацит	MTN522214
<input type="checkbox"/> Цвет алюминия	MTN522260

Используется со следующими компонентами: механизм держателя предохранителя 16 А MTN522200

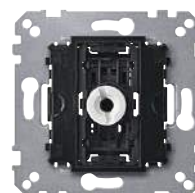

Механизм держателя предохранителя 16 А



Арт. №	Исполнение
MTN522200	

16 А, 250 В пер. тока
 С винтовыми зажимами.
 Без лапок, крепление винтами.

■ Для предохранителя типа 00 (6x32 мм)

Используется со следующими компонентами: центральная плата для держателя предохранителя System M MTN5224.., MTN5222..



Светодиодный модуль подсветки для клавишных/кнопочных выключателей



Цвет	Арт. №
100-230 В, красный	MTN3901-0006

Потребляемый ток 0,65 мА
Для всех одно- и двухполюсных выключателей QuickFlex.
Красный светодиод.
Для использования в качестве индикатора или для ориентации в темноте.
Может заменяться спереди без демонтажа выключателя.
Используется со следующими компонентами: механизмы одноклавишных/1-кнопочных выключателей
Комплект поставки: со светодиодом.

Светодиодный модуль подсветки для клавишных/кнопочных выключателей



Цвет	Арт. №
100-230 В, многоцветный	MTN3901-0000
8-32 В, многоцветный	MTN3921-0000

Потребляемый ток 0,65 мА
Для всех одно- и двухполюсных выключателей QuickFlex.
Любой из цветов: красный, зеленый и синий, могут назначаться кнопке / клавише..
Возможны комбинации цветов.
Для использования в качестве индикатора или для ориентации в темноте.
Может заменяться спереди без демонтажа выключателя.
Используется со следующими компонентами: механизмы одноклавишных/1-кнопочных выключателей
Комплект поставки: с красным/зеленым/синим светодиодами.



Светодиодный модуль подсветки для 2-кнопочных/двухклавишных выключателей, показывающий местонахождение выключателя в темном помещении



Цвет	Арт. №
100-230 В, многоцветный	MTN3942-0000

Потребляемый ток 2x0,65 мА.
Для всех выключателей для двух цепей или двухклавишных/2-кнопочных выключателей QuickFlex.
Любой из цветов: красный, зеленый и синий, могут назначаться кнопке / клавише.
Возможны комбинации цветов.
Используется для ориентации в темноте.
Может заменяться спереди без демонтажа выключателя.
Используется со следующими компонентами: механизмы двухклавишных/2-кнопочных выключателей
Комплект поставки: с двумя красным/зеленым/синим светодиодами.

Светодиодный модуль подсветки для 2-кнопочных/двухклавишных выключателей, используемый в качестве индикатора



Цвет	Арт. №
100-230 В, многоцветный	MTN3902-0000
8-32 В, многоцветный	MTN3922-0000

Потребляемый ток 2x0,65 мА.
Для всех выключателей для двух цепей или двухклавишных/2-кнопочных выключателей QuickFlex.
Любой из цветов: красный, зеленый и синий, могут назначаться кнопке / клавише.
Возможны комбинации цветов.
Для использования в качестве индикаторной лампы.
Может заменяться спереди без демонтажа выключателя.
Используется со следующими компонентами: механизмы двухклавишных/2-кнопочных выключателей
Комплект поставки: с двумя красным/зеленым/синим светодиодами.



Светодиодная лампа **Неоновая лампа E10**



Цвет	Арт. №	Цвет	Арт. №
230 В пер. тока, красная	MTN395120	230 В, 0,65 мА пер. тока	MTN395100
230 В пер. тока, желтая	MTN395121		
230 В пер. тока, зеленая	MTN395122		
230 В пер. тока, синяя	MTN395123		
230 В пер. тока, белая	MTN395124		
24 В пер. тока, красная	MTN395131		
24 В пер. тока, желтая	MTN395132		
24 В пер. тока, зеленая	MTN395133		
24 В пер. тока, синяя	MTN395134		
24 В пер. тока, белая	MTN395135		

230 или 24 В пер./пост. тока.
Подходит к встраиваемому патрону для лампы E10 или механизму сигнальной лампы E10.
Используется со следующими компонентами: механизм сигнальной лампы E10 MTN319017/18
Указание: потребляет ток около 20 мА.

230 В, 0,65 мА пер. тока
Благодаря небольшому потребляемому току (около 0,65 мА) и низкому напряжению зажигания (макс. 120 В) хорошо подходит для выключателей, используемых для коммутации люминесцентных ламп и лестничного освещения.
Используется со следующими компонентами: механизм сигнальной лампы E10 MTN319017/18



Прямоугольные пиктограммы



Цвет	Арт. №
«Без маркировки», прозрачная бесцветная	MTN395569
«Свет», прозрачная	MTN395669
«Дверь», прозрачная бесцветная	MTN395769
«Звонок», прозрачная бесцветная	MTN395869
Без маркировки», прозрачная красная	MTN395900

Для клавишных и кнопочных выключателей с прямоугольными окошками.
Используется со следующими компонентами: клавиша с окошком для световой индикации System M MTN4328.., MTN4338.., Aquadesign MTN3438.., Клавиша с окошком для световой индикации IP44 System M MTN4327.. , MTN4337.. ,



Полоски для надписей



Цвет	Арт. №
Полярно-белый	MTN230900

Для индивидуальной маркировки.
Комплект поставки: 1 лист на 36 изделий.



Крышка для защиты выключателей и розеток от загрязнения



Цвет	Арт. №
Зеленый	MTN3900-0000

Для защиты выключателей и розеток при проведении малярных работ.



Полуцилиндрический замок DIN с извлечением ключа в центральном положении



Полуцилиндрический замок DIN с извлечением ключа в трех положениях



Цвет	Арт. №	Цвет	Арт. №
	MTN3985-0001		MTN3985-0003

Стандартный полуцилиндрический замок, изготовленный фирмой ABUS Pfaffenhain GmbH. **Длина:** 40 мм.

Используется со следующими компонентами: механизм переключателя с фиксатором положения, артикул MTN318601, механизм кнопочного выключателя с фиксатором положения для рольставней, для замочного цилиндра, артикул MTN318501, механизм кнопочного выключателя рольставней, для замочного цилиндра, артикул MTN318901, механизм кнопочного выключателя с фиксатором положения для рольставней, для замочного цилиндра, антивандальный, артикул MTN318460, механизм выключателя с/без самовозврата для рольставней, для замочного цилиндра, антивандальный, артикул MTN318760



ИК-пульт дистанционного управления Distance 2010



Цвет	Арт. №
Черный	MTN570222

10-канальный ИК-пульт дистанционного управления.

Для управления всеми TELE-сенсорными поверхностями, кнопочными выключателя жалюзи с ИК-приемником, датчиками присутствия с ИК-приемником и устройствами KNX с ИК-приемником.

Элемент питания: 2 батареи (МЭК LR 03, AAA)

Радиус действия: до 20 м

Приемник: TELE-сенсорная поверхность System M MTN5779.., MTN5703..,

Кнопочный выключатель для жалюзи с ИК-приемником и подключением датчика System M MTN5880.., MTN5864..,

Датчик присутствия ARGUS с ИК-приемником и возможностью работы дополнительного модуля MTN550591,

4-кнопочный выключатель plus с ИК приемником System M MTN6279.., MTN6175..

Комплект поставки: без элементов питания.

Модуль защиты от перенапряжения

QuickFlex

Цвет

Арт. №

MTN2005-0004

Дополнительный/запасной модуль для розеток QuickFlex.

Встраиваемый модуль защищает подключенные к розетке нагрузки от бросков напряжения в электросети. Модуль защищает также розетки данной цепи, расположенные в радиусе пяти метров.

Визуальная и звуковая сигнализация аварии: при срабатывании защиты зеленый светодиод гаснет и раздается тональный звуковой сигнал.

Для визуальной индикации требуется центральная плата с линзой.

Используется совместно со следующими компонентами: механизма розетки SCHUKO с защитой от перенапряжения и полем для надписи System M MTN2405-03../-04..,

Центральная плата с полем для надписи и модулем защиты от перенапряжения для розетки SCHUKO System M MTN2335-03../-04..

Центральная плата с полем для надписи, модулем защиты от перенапряжения и заземляющим контактом MTN2535-03../-04..

Модуль светодиодной индикаторной лампы

QuickFlex

Цвет

Арт. №

С зеленым светодиодом

MTN2003-0004

Дополнительный/запасной модуль для розеток QuickFlex. Зеленый светодиод загорается, когда в розетке присутствует напряжение электросети.

Требуется центральная плата QuickFlex с индикаторной лампой.

Используется совместно со следующими компонентами: механизма розетки SCHUKO с индикаторной лампой и полем для надписи System M MTN2303-03../-04.., Artec/Antique MTN2303-40../-41..,

Механизма розетки SCHUKO с крышкой, индикаторной лампой и полем для надписи System M MTN2313-03../-04..,

Механизма розетки SCHUKO с индикаторной лампой и полем для надписи для специальных электрических цепей System M MTN2303-03..,

Механизма розетки SCHUKO с крышкой, индикаторной лампой и полем для надписи для специальных электрических цепей MTN2313-03..,

Центральная плата с полем для надписи и индикаторной лампой для розетки SCHUKO System M MTN2333-03../-04..

Центральная плата с полем для надписи и светодиодной индикаторной лампой для розетки с заземляющим контактом System M MTN2535-03../-04..

Merten System M/M-Smart/M-Arc/M-Trend M-Plan/M-Elegance	
Размеры	89
Механизм розетки SCHUKO	
Размеры	90
Механизмы Merten	
Электрические схемы	91
Электрические схемы замещения	95
Система светорегуляторов	
Основные сведения	97
Типы светорегуляторов и нагрузок	98
Электрические схемы замещения	99
Светорегулятор с отсечкой фазы по переднему фронту	100
Светорегулятор с отсечкой фазы по заднему фронту	101
Светорегулятор с отсечкой фазы по переднему или заднему фронту	102
Управление люминесцентными лампами	103
Таблица совместимости ламп/ светорегуляторов	104
Светорегулятор поворотный 300 Вт, M-Trend 600 Вт	105
Управление жалюзи/рольставнями	
Клавишные и кнопочные выключатели для рольставней	107
Система управления жалюзи	
Основные сведения	108
Обзор функций и приборов	110
Кнопки управления	111
Таймеры	112
Датчики	114
Краткое руководство к таймеру для жалюзи	115
Телекоммуникационная/информационная техника	
Вставки для наклонных накладок	117
Таблицы совместимости	119
Термостат теплого пола M-Trend	125
Система управления отоплением System M	
Обзор функций и приборов	126
Датчик движения ARGUS для скрытого монтажа	
ARGUS 180 для скрытого монтажа	129
Обзор функций и приборов	130
Электрические схемы	131
KNX	
Характеристики системы	132
Монтаж устройств скрытой установки	134
Монтаж устройства для установки на DIN рейку (REG)	135
Символы на изделиях	137
Обзор устройств скрытой установки	138

Клавишный выключатель QuickFlex

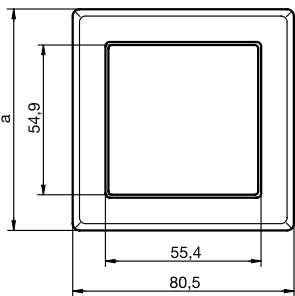

Merten M-Smart

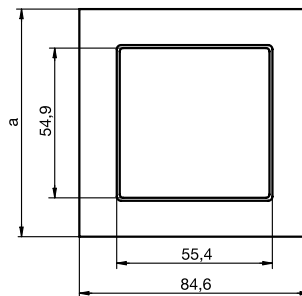
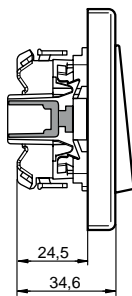

Merten M-Arc

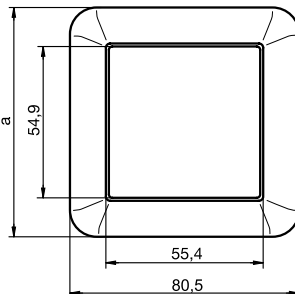
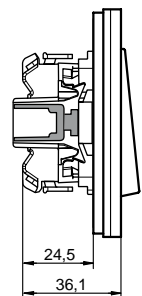

Merten M-Trend

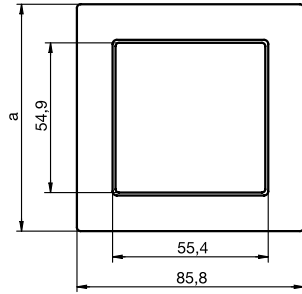
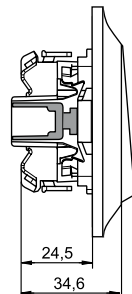

Merten M-Plan

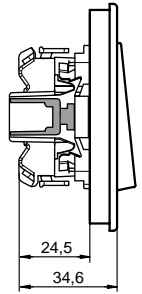

Розетка для электробритвы

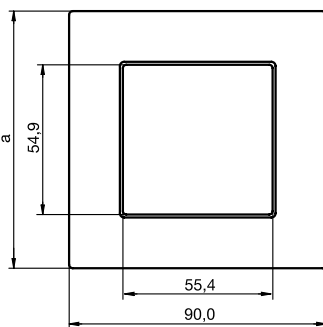

Merten M-Elegance
стекло/металл/дерево

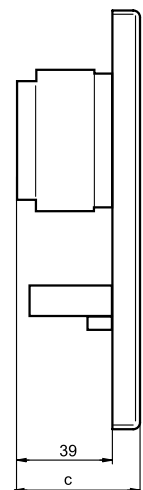
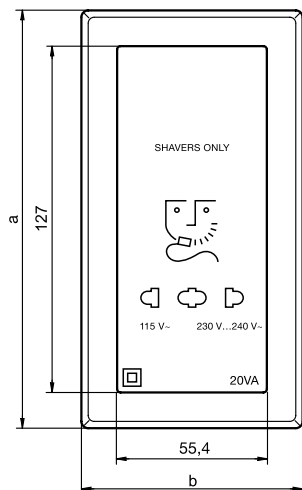
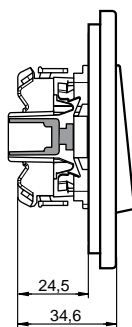

Рамки	Размеры (мм)				
	1 пост	2 поста	3 поста	4 поста	5 постов
Merten M-Smart	a=80.5	a=151.7	a=222.9	a=294.1	a=365.3
Merten M-Arc	a=83.4	a=154.6	a=225.8	a=297	a=368.2
Merten M-Trend	a=80.5	a=151.7	a=222.9	a=294,1	a=365,3
Merten M-Plan	a=83.4	a=154.6	a=225.8	a=297	a=368.2
Merten M-Elegance	a=90	a=161.2	a=232.4	a=303.6	a=374.8

Рамки	Размеры (мм)		
	a	b	c
Merten M-Smart	151.7	80.5	49.1
Merten M-Arc	154.6	84.6	50.6
Merten M-Trend	155	85.3	50.6
Merten M-Plan	154.6	85.8	49.1
Merten M-Elegance	161.2	90.0	49.1

Механизм розетки SCHUKO / Размеры

Техническая
информация

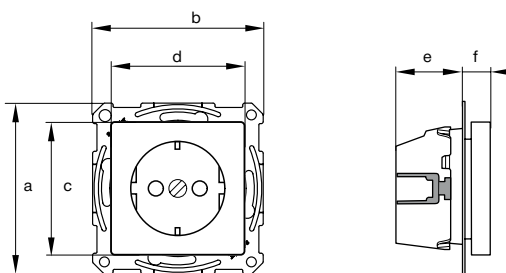

Механизм розетки SCHUKO QuickFlex 

Размеры мм

Механизм розетки SCHUKO QuickFlex
QuickFlex 

	a	b	c	d	e	f
Merten M-Smart	71	71	55.5	55.5	28	11
Merten M-Arc	71	71	55.5	55.5	28	11
Merten M-Plan	71	71	55.5	55.5	28	11
Merten M-Elegance	71	71	55.5	55.5	28	11
Merten Artec	71	71	67	67	28	11
Merten Antique	71	71	67	67	28	11

Установка клавишных и кнопочных выключателей QuickFlex QuickFlex

Выключатель на одно направление с подсветкой

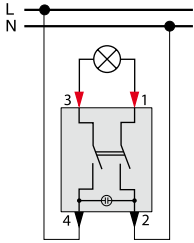

Двухполюсный выключатель на одно направление с контрольной лампой MTN3102-0000

Переключатель с подсветкой

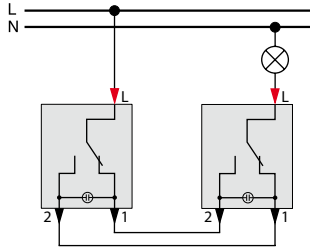

Переключатель с подсветкой MTN3136-0000

Промежуточный выключатель с подсветкой

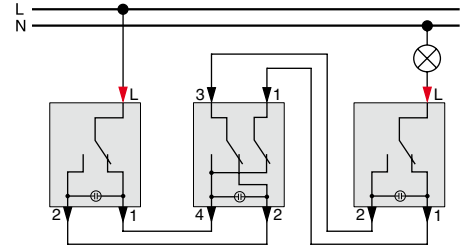

Переключатель с подсветкой MTN3136-0000

Промежуточный выключатель с подсветкой MTN3137-0000

Переключатель с подсветкой MTN3136-0000

2-клавишный выключатель с подсветкой

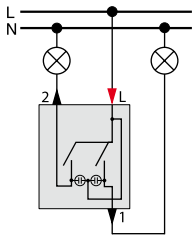

2-клавишный выключатель с подсветкой MTN3135-0000

2-клавишный выключатель с контрольной лампой

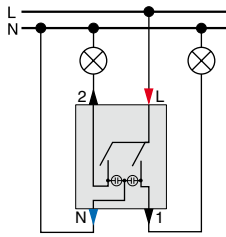

2-клавишный выключатель с контрольной лампой MTN3105-0000

Управление двумя нагрузками из 2-х мест

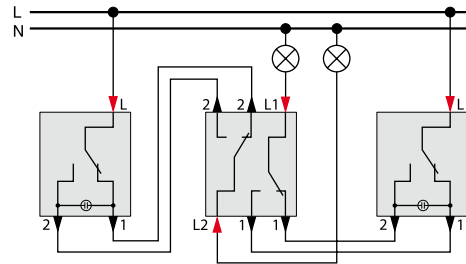

Переключатель с подсветкой MTN3136-0000

2-клавишный переключатель на два направления MTN3126-0000

Переключатель с подсветкой MTN3136-0000

Двухполюсный выключатель с контрольной лампой или аварийным выключателем отопления

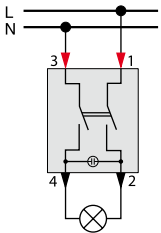

Двухполюсный выключатель на одно направление с контрольной лампой MTN3102-0000

Переключатель с контрольной лампой в качестве выключателя на одно направление или аварийного выключателя отопления

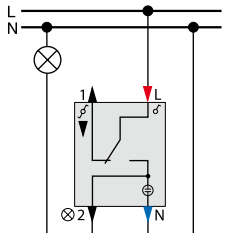

Переключатель с контрольной лампой MTN3106-0000

Переключатель с контрольной лампой в качестве выключателя на одно направление с подсветкой

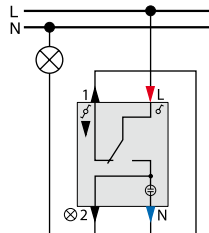

Переключатель с контрольной лампой MTN3106-0000

Переключатель с контрольной лампой
в качестве переключателя с подсветкой

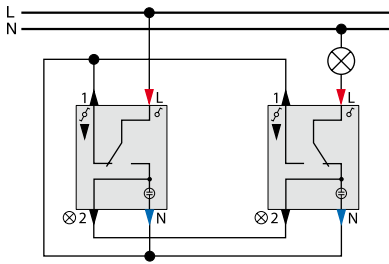

Переключатель
с контрольной лампой
MTN3106-0000

Переключатель
с контрольной лампой
MTN3106-0000

Схема включения и выключения из двух мест,
односторонняя с контрольной лампой

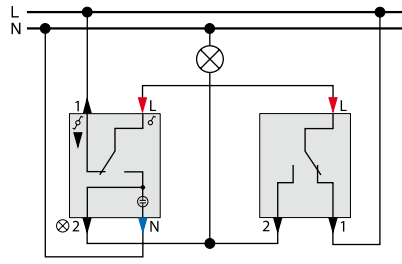

Переключатель
с контрольной лампой
MTN3106-0000

Переключатель
MTN3116-0000

Схема включения и выключения из двух мест,
двусторонняя с контрольной лампой

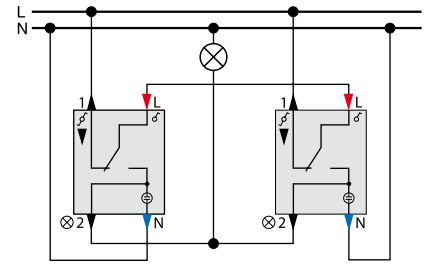

Переключатель
с контрольной лампой
MTN3106-0000

Переключатель
с контрольной лампой
MTN3106-0000

Кнопочный выключатель
с подсветкой

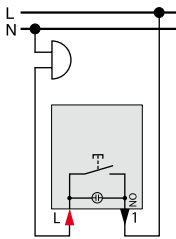

Кнопочный выключатель с под-
светкой, замыкающий контакт
MTN3160-0000

Кнопочный переключатель с подсветкой

(Применение: если реле лестничного освещения управляется током
контрольной лампы)

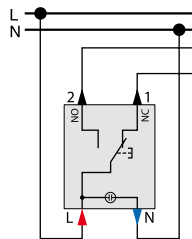

Нормально открытый (замыкающий) контакт
Нормально закрытый (размыкающий) контакт

Кнопочный переключатель с зажимом нейтрали MTN3156-0000
Светодиодный модуль подсветки для клавишных/кнопочных вы-
ключателей MTN3901-00..., MTN3921-0000

Кнопочный выключатель, 1-полюсный,
с отдельным сигнальным контактом
для контрольной лампы

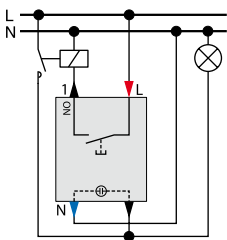

Кнопочный выключатель с замыкающим
контактом и отдельным сигнальным
контактом MTN3154-0000
Светодиодный модуль подсветки для
клавишных/кнопочных выключателей
MTN3901-00..., MTN3921-0000

Кнопочный выключатель, 1-полюсный,
с отдельным сигнальным контактом для
подсветки

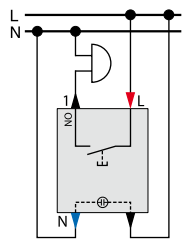

Кнопочный выключатель с замыкающим
контактом и отдельным сигнальным
контактом MTN3154-0000
Светодиодный модуль подсветки для
клавишных/кнопочных выключателей
MTN3901-00..., MTN3921-0000

2-кнопочный выключатель,
2 замыкающих контакта

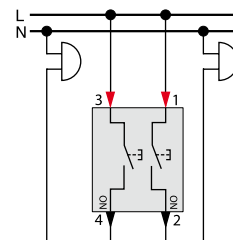

2-кнопочный выключатель, 2
замыкающих контакта
MTN3155-0000

2-кнопочный выключатель с подсветкой, 2 замыкающих контакта

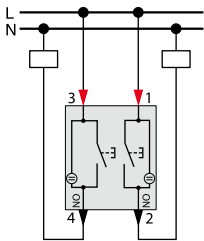

2-кнопочный выключатель с подсветкой, 2 замыкающих контакта MTN3165-0000

Кнопочный переключатель

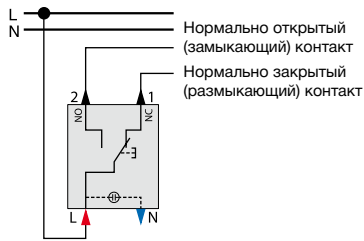

Кнопочный переключатель с зажимом нейтрали MTN3156-0000

2-кнопочный выключатель, 1 замыкающий контакт, 1 размыкающий контакт

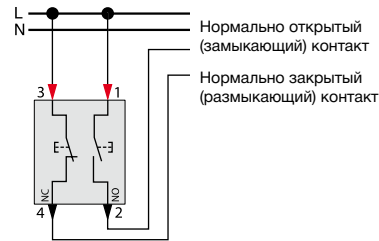

2-кнопочный выключатель, 1 замыкающий контакт, 1 размыкающий контакт MTN3153-0000

Кнопочный выключатель для рольставней

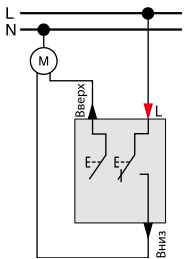

Кнопочный выключатель для рольставней MTN3755-0000

Клавишный выключатель для рольставней

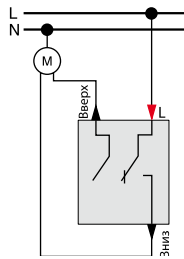

Клавишный выключатель для рольставней MTN3715-0000

Механизм двухполюсного таймера

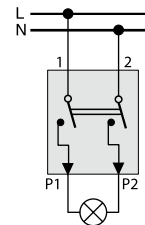

Механизм таймера на 15 мин. MTN538000 или Механизм таймера на 120 мин. MTN538200

Кнопочный выключатель для накладки с карточкой-ключом

Контрольная лампа

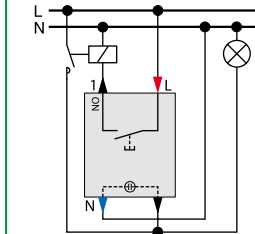

Карточка-ключ вставлена:

- Освещение помещения включено
- Подсветка механизма включена
- Карточка-ключ не вставлена:
- Освещение помещения отключено
- Подсветка механизма отключена

Кнопочный выключатель для накладки с карточкой-ключом с отдельным сигнальным контактом, замыкающий контакт MTN3754-0000
Светодиодный модуль подсветки для клавишных/кнопочных выключателей MTN3901-00.., MTN3921-0000

Непрерывно горящая лампа

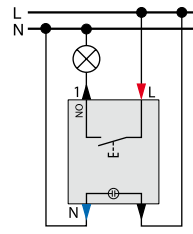

Карточка-ключ вставлена:

- Освещение помещения включено
- Подсветка механизма включена
- Карточка-ключ не вставлена:
- Освещение помещения отключено
- Подсветка механизма включена

Кнопочный выключатель для накладки с карточкой-ключом с отдельным сигнальным контактом и подсветкой, замыкающий контакт MTN3754-0000

Механизмы сигнальной светодиодной лампы

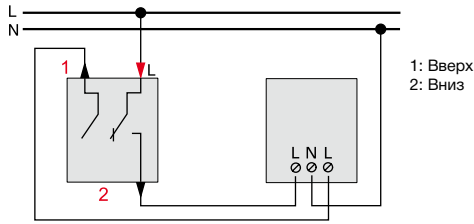

Клавишный выключатель для рольставней MTN3715-0000

Механизм двухцветной светодиодной сигнальной лампы MTN587092

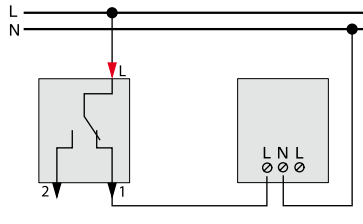

Переключатель MTN3116-0000

Механизм одноцветной светодиодной сигнальной лампы MTN587090/91

Допустимые нагрузки для выключателей при различных видах компенсации и разных типах ламп

10 A, AC 230 V

Индуктивная нагрузка (без компенсации)

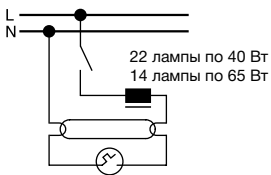

Емкостная нагрузка (с компенсацией, $\cos\phi = 1$)

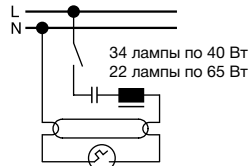

Парное включение

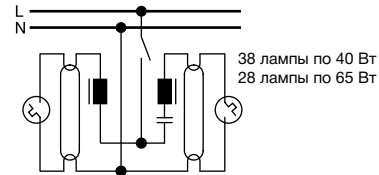

Параллельная компенсация

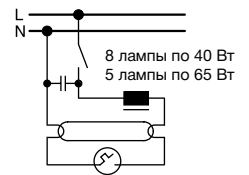

Указанное количество ламп действительно также для комплектов 2-клавишных выключателей

16 A, AC 400 V

Индуктивная нагрузка (без компенсации)

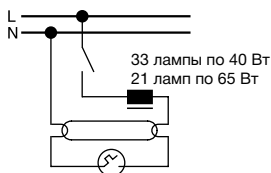

Емкостная нагрузка (с компенсацией, $\cos\phi = 1$)

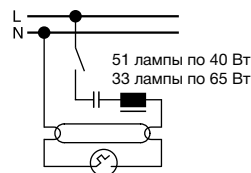

Парное включение

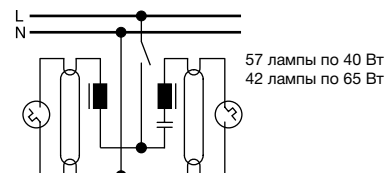

Параллельная компенсация

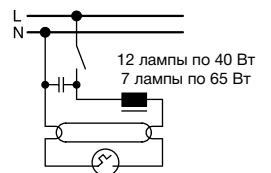

Имеющаяся схема

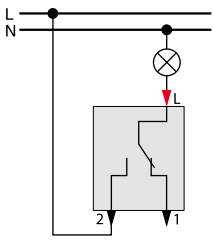

Выключатель/переключатель

Светорегуляция светильников

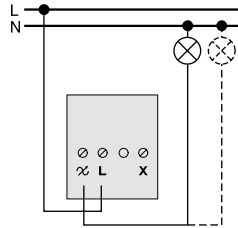

Поворотный светорегулятор с выключателем MTN5131-0000

Светорегуляция светильников

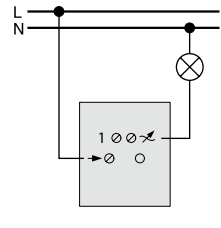

Суперсветорегулятор

Включение посредством механизма электронного выключателя

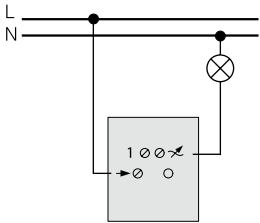

Механизм электронного выключателя MTN575799

Можно включать только омические нагрузки, такие как лампы накаливания и галогенные лампы 230 В.

Включение посредством механизма релейного выключателя

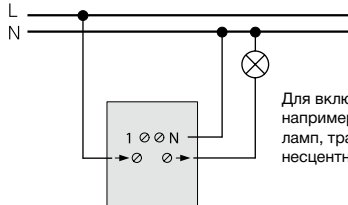

Механизм универсального реле MTN575897

Для включения, например, энергосберегающих ламп, трансформаторов, люминесцентных ламп или реле.

Имеющаяся схема включения из двух мест

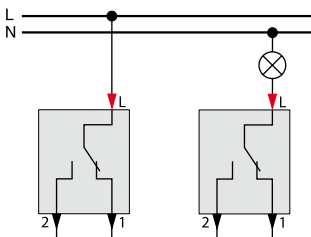

Выключатель/переключатель

Схема светорегуляции, включения и выключения из двух мест с кнопочным выключателем

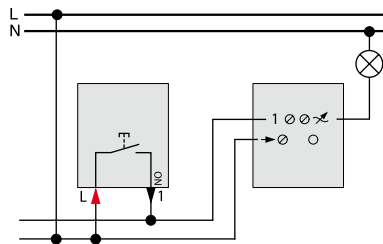

Кнопочный выключатель

Суперсветорегулятор в качестве основного устройства

Схема светорегуляции, включения и выключения из двух мест с дополнительным TELE-механизмом

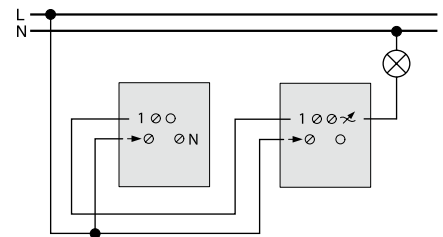

Дополнительный TELE-механизм MTN573998

Суперсветорегулятор в качестве основного устройства

Включение посредством механизма релейного выключателя и дополнительного TELE-механизма

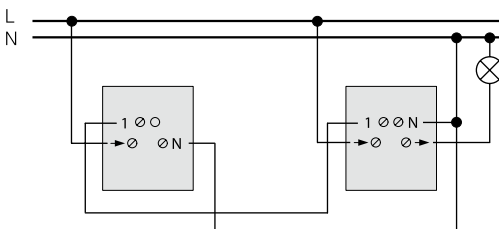

Дополнительный TELE-механизм MTN573998

Механизм универсального реле MTN575897

Примечание. Использование суперсветорегулятора с памятью для ЭТ MTN577899 невозможно.

Имеющаяся схема с промежуточным выключателем

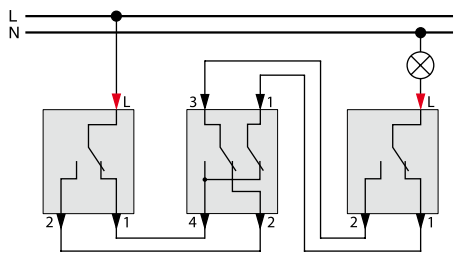

Выключатель/переключатель

Промежуточный выключатель

Выключатель/переключатель

Схема светорегуляции с промежуточным и кнопочным выключателями

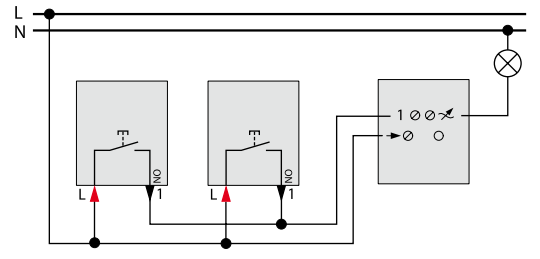

Кнопочный выключатель в качестве основного устройства

Кнопочный выключатель

Суперсветорегулятор

Выбор светорегулятора

В наши дни в практически в любом жилище используется один или несколько светильников, яркость которых можно регулировать. К ним относятся и решения с использованием низковольтных галогенных ламп (12 В), например, в системах на тросах или в светильниках направленного света.

Мощность ламп накаливания, высоковольтных и низковольтных галогенных ламп и двигателей, например, вытяжных вентиляторов можно регулировать, т.е. ограничивать. Для каждого изделия требуются светорегуляторы разного технического исполнения.

При монтаже должно обеспечиваться соответствие светорегулятора нагрузке, кроме того нагрузки различного типа не должны «смешиваться» одним светорегулятором. Это может стать причиной неисправностей, особенно при дооснащении существующей системы.

Поэтому светорегуляторы и трансформаторы компании Merten в каталоге, в технической информации и на приборах обозначены стандартными символами.

Маркировка

Четыре буквы “R”, “L”, “C” и “M” по отдельности или их комбинации и символ подразделяют светорегуляторы на классы, маркируя их предпочтительную нагрузку:

R	омические нагрузки (например, лампы накаливания)
L	преимущественно индуктивные нагрузки (например, светорегулирующие обмоточные трансформаторы 50/60 Гц для низковольтных галогенных ламп)
C	преимущественно емкостные нагрузки (например, МЭТ, электронные трансформаторы для галогенных ламп накаливания или низковольтных галогенных ламп)
M	электродвигатели

Если на светорегуляторе указано несколько букв, то только одна из них совместима с омической (“R”) и может использоваться для подключенных нагрузок. Маркировка нагрузок должна соответствовать выбранному символу. Нынешний уровень техники не позволяет светорегулятору обслуживать типы нагрузки “L” и “C” в одной коммутируемой цепи. Благодаря этому в значительной степени исключается возможность неверных комбинаций, например, отсечка фазы по переднему фронту вместо отсечки фазы по заднему фронту.

- Проверьте, находится ли на светорегуляторе и на трансформаторе по меньшей мере одна одинаковая буква. В этом случае выбрана правильная комбинация приборов.
- Убедитесь, что одним светорегулятором не смешиваются нагрузки L и C. Смешанные варианты монтажа L/C не может обслуживать даже светорегулятор, на котором находится несколько символов.

Пример: светорегулятор представляет собой универсальный тип R, L, C; уже смонтированы нагрузки типа R и L. Новая нагрузка в этом случае должна быть типа R или L, ни в коем случае не C.

Уменьшение нагрузки

Указанная мощность присоединенных нагрузок для всех светорегуляторов относится к отдельному скрытому монтажу. Присоединенные нагрузки нельзя доводить до максимума, если светорегуляторы не могут эффективно отводить тепло – например, при монтаже в полых стенах или в корпусе для открытого монтажа.

Уменьшение нагрузки

Основание	Уменьшение в %		
	25 %	30 %	50 %
При установке светорегулятора в полу или деревянную стену*	■		
При установке сразу нескольких светорегуляторов*	■		
При установке нескольких встраиваемых светорегуляторов рядом на одной DIN-рейке*	■		
При установке светорегулятора в корпус для открытого монтажа или корпус на 1 или 2 поста		■	
При установке светорегулятора в корпус для открытого монтажа или корпус на 3 поста			■

Если действуют сразу несколько факторов, процентное снижение нагрузки суммируется.

Пример 1: два светорегулятора устанавливаются во многофункциональную комбинацию в деревянную стену: снижение нагрузки на каждом светорегуляторе составляет в этом случае 25 % + 25 % = 50 %.

Пример 2: три светорегулятора устанавливаются в корпус для открытого монтажа на 3 поста: снижение нагрузки **на каждом** светорегуляторе составляет 50 %.











Уменьшение присоединенной нагрузки для механизма универсального суперсветорегулятора, артикул MTN577099

Основание	Уменьшение в %		
	10 %	15 %	20 %
При установке светорегулятора в полу или деревянную стену*		■	
При установке сразу нескольких светорегуляторов*			■
При установке светорегулятора в корпус для открытого монтажа*	■		

* Если действуют сразу несколько факторов, процентное снижение нагрузки суммируется.

Пример 1: два универсальных суперсветорегулятора устанавливаются во многофункциональную комбинацию в деревянную стену: снижение нагрузки **на каждом** светорегуляторе составляет в этом случае 15 % + 20 % = 35 %.

Пример 2: три универсальных суперсветорегулятора устанавливаются в корпус для открытого монтажа на 3 поста: снижение нагрузки **на каждом** светорегуляторе составляет в этом случае 10 % + 20 % = 30 %.

Тип нагрузки	Тип светорегулятора				
	Стандартный светорегулятор с отсечкой фазы по переднему фронту	Светорегулятор для трансформаторов с отсечкой фазы по переднему фронту	Светорегулятор с отсечкой фазы по заднему фронту	Универсальный светорегулятор	Регулятор частоты вращения
					
Стандартные лампы накаливания		■	■	■	■
Высоковольтные галогенные лампы накаливания		■	■	■	■
Низковольтные галогенные лампы с обмоточным трансформатором			■		■
Низковольтные галогенные лампы с электронным трансформатором с емкостной характеристикой				■	■
Низковольтные галогенные лампы с электронным трансформатором с индуктивной характеристикой			■		■
Электродвигатели					■

(Таблица не содержит исчерпывающих сведений)

Установка суперсветорегулятора в имеющуюся электропроводку

- На рисунке показано переоборудование обычного включения и выключения из двух мест или перекрестного переключения в удобное светорегулируемое включение и выключение из двух мест или промежуточное переключение в сочетании с суперсветорегуляторами компании Merten.
- При монтаже новых устройств следует производить обычный электромонтаж для включения и выключения из двух мест или перекрестного переключения, благодаря этому обеспечивается наибольшая свобода переоборудования в будущем.
- Кнопочные выключатели по желанию заказчика могут быть заменены дополнительными электронными устройствами или дополнительными TELE-механизмами (при ИК-дистанционном управлении), артикул MTN573998.
- Возможно также комбинированное управление посредством дополнительных электронных устройств и кнопочных выключателей.
- Включение/выключение, а также увеличение/уменьшение интенсивности освещения возможно с любого места.
- Для механизма суперсветорегулятора с памятью для ЭТ, артикул MTN577899: управление дополнительным модулем возможно только посредством механических кнопочных выключателей или механизма универсального реле, артикул MTN575897 (с настроенной функцией управления нажимной кнопкой).

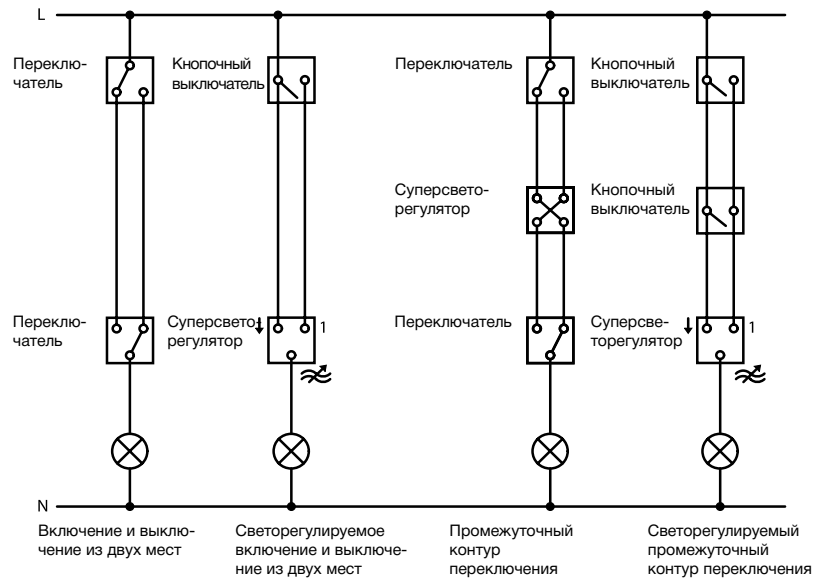

Имеющаяся схема выключения

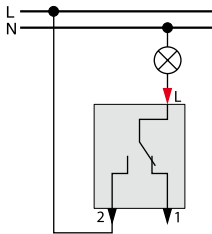

Выключатель/переключатель

замена на

Светорегуляция светильников

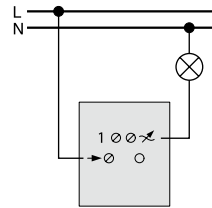

Суперсветорегулятор

Имеющаяся схема включения и выключения из двух мест

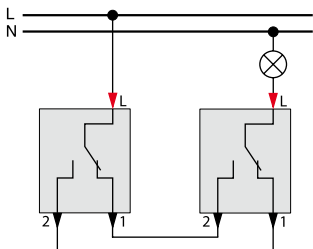

Переключатель Переключатель

замена на

Схема светорегуляции, включения и выключения из двух мест с кнопочными выключателями

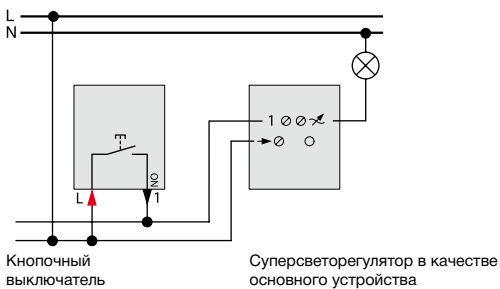

Кнопочный выключатель Суперсветорегулятор в качестве основного устройства

Имеющаяся схема включения и выключения суперсветорегулятора

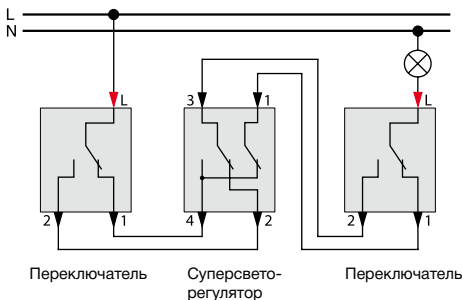

Переключатель Супер- светорегулятор Переключатель

замена на

Схема светорегуляции перекрестного переключения с кнопочными выключателями

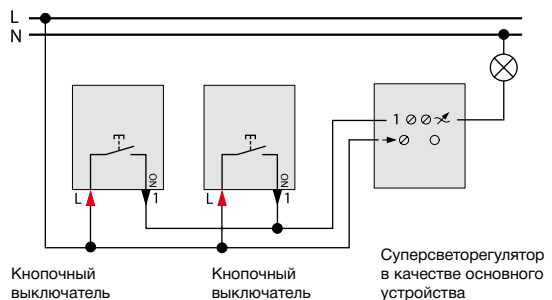



Кнопочный выключатель Кнопочный выключатель Суперсветорегулятор в качестве основного устройства

Светорегулятор с отсечкой фазы по переднему фронту

для ламп накаливания и галогенных ламп 230 В

Для низковольтных галогенных ламп с обычными обмоточным трансформатором

Тип светорегулятора:	
Схемы соединений:	 клемма для нагрузки
	1 клемма для линии управления
	L / → клемма для фазы

Тип светорегулятора:	
Схемы соединений:	 клемма для нагрузки
	1 клемма для линии управления
	L / → клемма для фазы

Включение/выключение поворотных светорегуляторов ламп накаливания

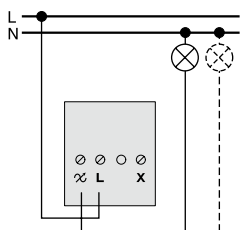

Поворотный светорегулятор MTN5131-0000

При помощи этих светорегуляторов можно управлять обычными обмоточными трансформаторами для низковольтных галогенных ламп. Можно подключать параллельно несколько трансформаторов, если присоединенная нагрузка не превышает максимально допустимую. При этом всегда следует учитывать заданную мощность трансформатора, даже если он нагружается частично. Смешанная эксплуатация трансформаторов и омических нагрузок не представляет собой проблемы, если соблюдаются мощностные параметры. Усиление мощности при режиме индуктивных нагрузок невозможно по техническим причинам.

Использование обычных трансформаторов с кольцевым сердечником может представлять собой проблему, так как они не заявлены производителем для использования в режиме светорегуляции.

Включение/выключение из двух мест поворотных светорегуляторов ламп накаливания

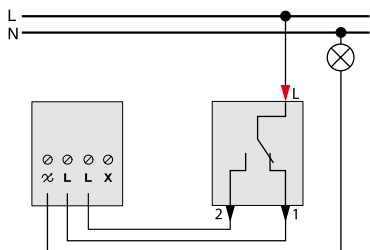

Поворотный светорегулятор MTN5133-0000 Переключатель MTN3116-0000

Поворотный светорегулятор в качестве отдельного устройства

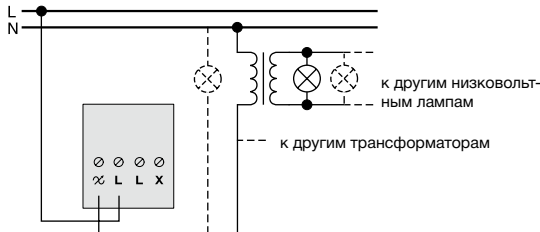

Поворотный светорегулятор MTN5133-0000

Схема светорегуляции, включения и выключения из двух мест с кнопочными выключателями

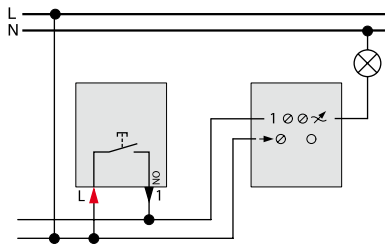

Кнопочный выключатель Суперсветорегулятор в качестве основного устройства

Поворотный светорегулятор, например, в имеющихся схемах включения и выключения из двух мест

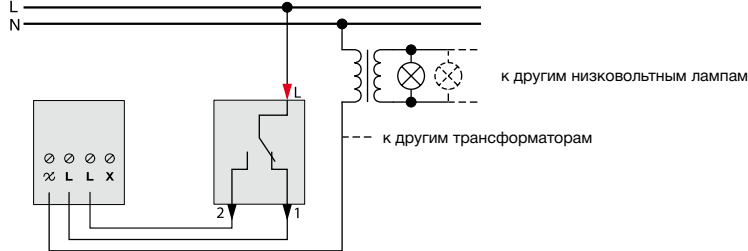

Поворотный светорегулятор MTN5133-0000 Переключатель MTN3116-0000

Светорегулятор с отсечкой фазы по заднему фронту

для низковольтных галогенных ламп с электронными трансформаторами

Тип светорегулятора:



Схемы соединений:

	Клемма для нагрузки
1	клемма для линии управления
L / →	клемма для фазы

В отличие от обычных светорегуляторов с отсечкой фазы по переднему фронту данные светорегуляторы работают по принципу отсечки фазы по заднему фронту. Только эти светорегуляторы могут управлять электронными трансформаторами для низковольтных галогенных ламп. Подключаемая мощность как для электронных трансформаторов, так и для ламп накаливания не должна превышать максимально допустимую. При этом определяющей всегда является максимальная заданная мощность трансформатора. Обычные индуктивные, т. е. обмоточные трансформаторы, подключать нельзя, так как они могут повредить светорегулятор для ЭТ.

Преимущества светорегуляторов: нет гудения от переменного тока, устойчивость к коротким замыканиям (не требуется смена предохранителя), защита от перегрузок, имеется плавный пуск, защищающий лампы, и функция памяти.

Данными светорегуляторами также могут управляться электронные трансформаторы прочих производителей. Электронные трансформаторы меньше по размеру, легче и надежнее, чем обычные обмоточные трансформаторы такой же мощности.

Поворотный светорегулятор в качестве отдельного устройства

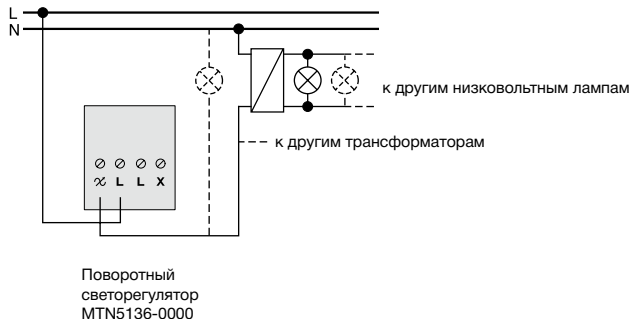

Поворотный светорегулятор в имеющихся схемах включения и выключения из двух мест

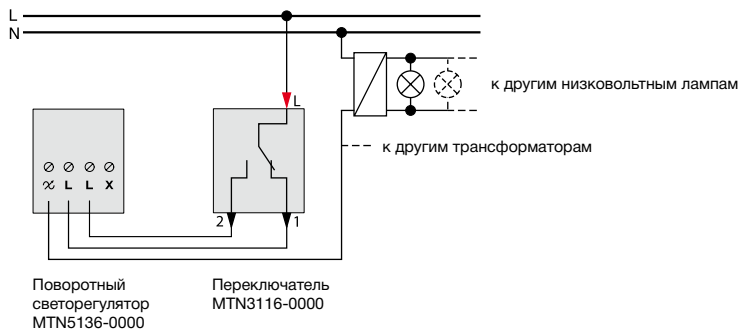

Светорегулятор с памятью для ЭТ в качестве отдельного устройства

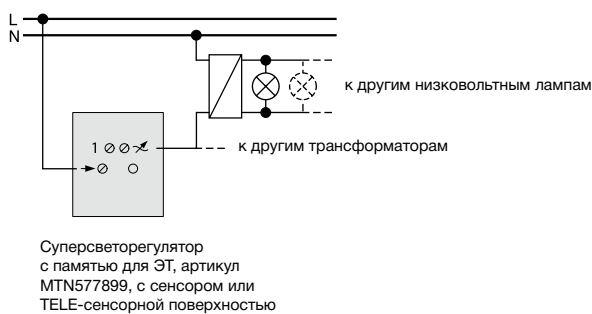

Светорегулятор с отсечкой фазы по переднему или заднему фронту

для ламп накаливания, низковольтных галогенных ламп с обмоточными трансформаторами или с электронными трансформаторами

Универсальный светорегулятор с отсечкой фазы по переднему или заднему фронту

Тип светорегулятора:



Схемы соединений:

	Клемма для нагрузки
1	Клемма для линии управления
L / →	клемма для фазы

При помощи универсальных светорегуляторов, артикулы MTN577099 и MTN568099, можно плавно увеличивать или уменьшать нагрузки с индуктивной (например, обычные обмоточные трансформаторы для низковольтных галогенных ламп) или емкостной частью (например, низковольтные галогенные лампы с электронными трансформаторами). Универсальный светорегулятор автоматически распознает тип подключенной нагрузки. Смешанная эксплуатация трансформаторов и омических нагрузок (лампы накаливания) не представляет собой проблемы, если соблюдаются мощностные параметры.

Внимание!

Комбинация нагрузки с индуктивной характеристикой и нагрузки с емкостной характеристикой может повредить светорегулятор, поэтому такая комбинация не разрешена.

При определении нагрузки трансформаторов всегда следует учитывать заданную мощность трансформаторов, даже если они нагружаются частично.

Использование обычных трансформаторов с кольцевым сердечником может представлять собой проблему, так как они не заявлены производителем для использования в режиме светорегуляции.

Омическая нагрузка

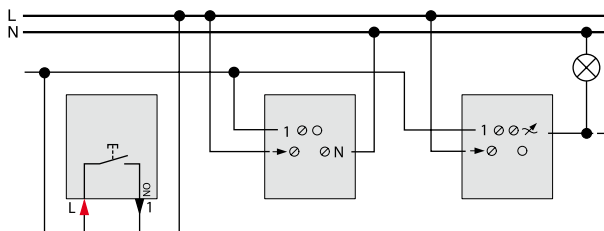

Кнопочный выключатель в качестве дополнительного устройства

Дополнительный TELE-механизм MTN573998

Универсальный светорегулятор MTN577099

Индуктивная нагрузка

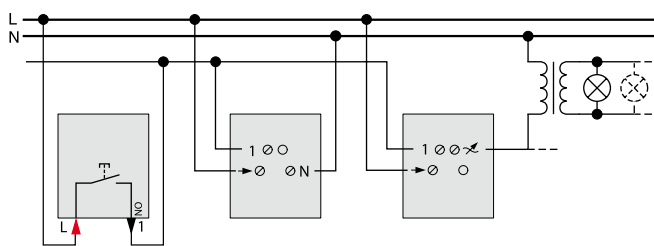

Кнопочный выключатель в качестве дополнительного устройства

Дополнительный TELE-механизм MTN573998

Универсальный светорегулятор MTN577099

Емкостная нагрузка

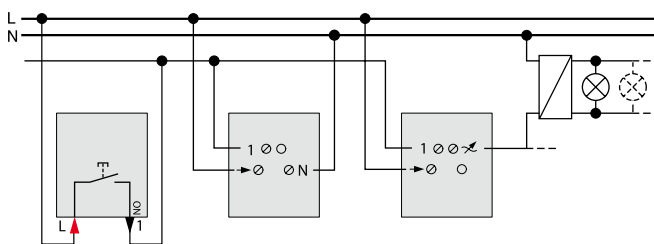

Кнопочный выключатель в качестве дополнительного устройства

Дополнительный TELE-механизм MTN573998

Универсальный светорегулятор MTN577099

Управление люминесцентными лампами

Механизм электронного потенциометра в комбинации с электронными балластами

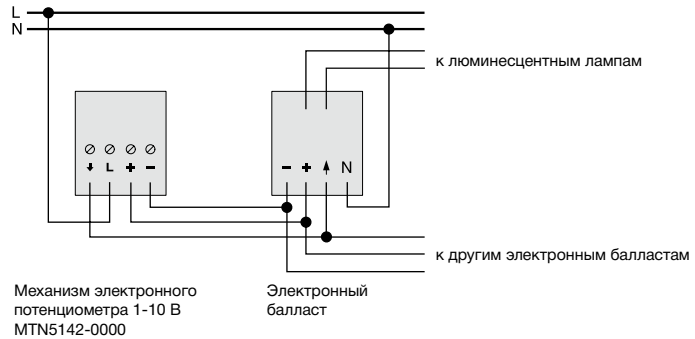

Механизм электронного потенциометра в комбинации с электронными балластами и контактором

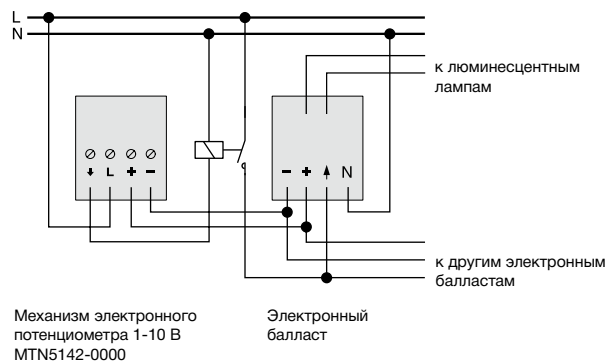

Управление электродвигателями

Управление однофазным электродвигателем











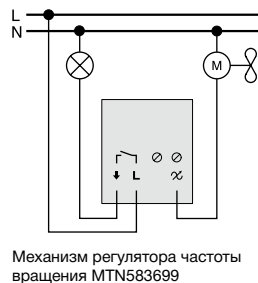

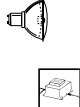















Таблица совместимости ламп / светорегуляторов

Светорегуляторы/блоки управления			Лампы						
Тип	Исполнение	Артикул				 	 		
			Лампы накаливания AC 230 В	Галогенные лампы AC 230 В	Светорегулирующие обмоточные трансформаторы	Электронные трансформаторы для отсечки фазы по заднему фронту	Электронные трансформаторы с интерфейсом 1-10 В	Люминесцентные лампы с электронными балластами для интерфейса 1-10 В	
									
Механизмы поворотных светорегуляторов для скрытого монтажа/механизм потенциометра 1-10 В									
		20-420 Вт/ВА MTN138-0000	■	■	■	■			
		20-600 Вт/ВА MTN5139-0000	■	■	■	■			
		40-400 Вт MTN5131-0000 MTN5132-0000	■	■					
		40-600 Вт/ВА MTN5133-0000	■	■	■				
		60-1000 ВА MTN5135-0000	■	■	■				
		20-315 Вт MTN5136-0000	■	■		■			
		20-630 Вт MTN5137-0000	■	■		■			
		1 - 10 В MTN5142-0000					■	■	
Механизм универсального суперсветорегулятора									
		25 - 420 ВА MTN577099	■	■	■	■			
Механизм универсального светорегулятора									
		2x 50 - 200 ВА MTN568099	■	■	■	■			
Механизм суперсветорегулятора с памятью для скрытого монтажа									
		20 - 315 Вт MTN577899	■	■		■			

Техническая информация

Применение

Светорегулятор поворотный мощностью 300Вт предназначен для регулировки яркости ламп накаливания и галогенных ламп с напряжением 230В. Включение, выключение и регулировка осуществляется поворотом ручки светорегулятора.

Светорегулятор может быть установлен в монтажную коробку с помощью винтов или монтажных «лапок». Сечение подводимых проводов не должно превышать 2,5 мм².

Технические характеристики

Напряжение, частота	230В +/- 10%, 50Гц
Мощность	60-300 Вт
Предохранитель	F2.0A H250V
Размеры	85 x 85 x 51 мм
Степень защиты	IP20
Стандарт	IEC 60669-2-1
Диапазон рабочих температур	от 0°C до +30°C (80% максимальной нагрузки при +40°C)

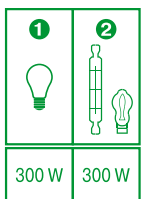

1. Лампы накаливания
2. Галогенные лампы 230В

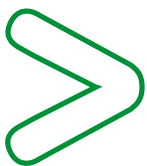

Светорегулятор поворотный мощностью 300 Вт

Схема подключения

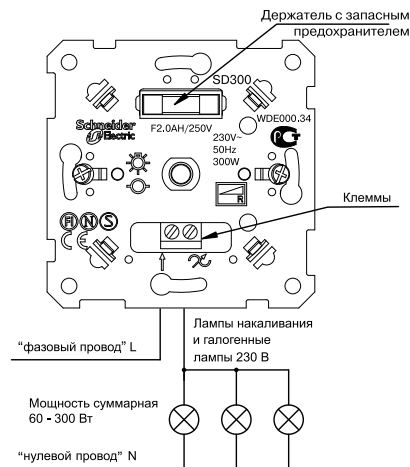

Конструкция светорегулятора *



* Поставляется в сборе

1. плата управления
2. монтажные лапки
3. монтажные винты
4. рамка
5. накладка
6. винты
7. ручка

Техническая информация

Применение

Универсальный поворотно-нажимной светорегулятор мощностью 600 Вт/ВА предназначен для регулировки яркости ламп накаливания и галогенных ламп (электронных, обмоточных и тороидальных трансформаторов). Свет включается и выключается нажатием ручки, а уровень освещенности (яркость ламп) регулируется вращением ручки. Когда лампы включены, диммер плавно начинает управлять освещением.

Светорегулятор этой модели разработан для двухпроводного подключения. При подключении второго переключателя диммер может использоваться как проходной переключатель.

Светорегулятор имеет электронную защиту от короткого замыкания, перенапряжения, перегрузки и перегрева.

Важно: Светорегулятор не регулирует емкостные и индуктивные типы нагрузок одновременно!

Технические характеристики

Напряжение, частота 230В +/- 10%, 50Гц

Типы нагрузок:

Лампы накаливания 40-600 Вт

Галогенные лампы 230 В 40-600 Вт

Электронные трансформаторы 40-600 ВА

Обмоточные (традиционные)

трансформаторы 40-600 ВА

Тороидальные трансформаторы 40-500 ВА

Тип выключателя 6/1 (переключатель)

Сертификация: ГОСТ Р

Степень защиты: IP20

Диапазон рабочих температур от 5°C до +35°C (80% максимальной нагрузки при +40°C)

1	2	3	4	5
600 W	600 W	600 VA	600 VA	500 VA

1. Лампы накаливания

2. Галогенные лампы 230В

3. Галогенные лампы с ферромагнитным (обмоточным) трансформатором

4. Галогенные лампы с электронным трансформатором

5. Лампы с тороидальным трансформатором

Светорегулятор поворотно-нажимной мощностью 600 Вт/ВА

Схема подключения

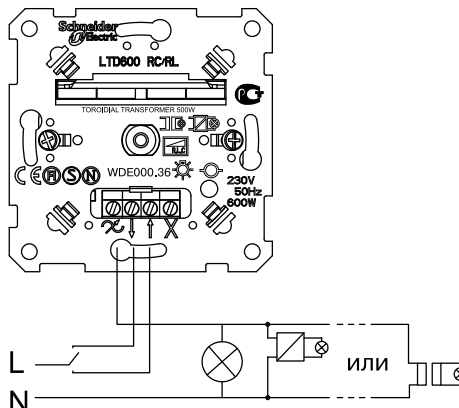

Конструкция светорегулятора *



* Поставляется в сборе

1. плата управления

2. монтажные лапки

3. монтажные винты

4. рамка

5. накладка

6. винты

7. ручка

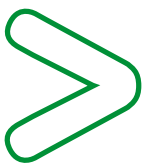

Клавишные и кнопочные выключатели для рольставней

Специальные указания для 1-полюсных систем

Клавишный выключатель для рольставней

Для одних рольставней с одним местом управления. Рольставни движутся до отключения концевым выключателем.

Кнопочный выключатель для рольставней

Для одних рольставней с одним местом управления. Рольставни движутся, пока нажат кнопочный выключатель, максимум до достижения концевого выключателя.

Клавишные и кнопочные выключатели для рольставней

Для одних рольставней и использовании многопозиционного ручного/автоматического выключателя в комбинации с таймерами, реле контроля солнца и ветра и т. д.

Обычный кнопочный выключатель

При включении посредством реле поэтапного включения (в следующем порядке: вверх, стоп, вниз, стоп) используется замыкающий контакт.

Клавишный и кнопочный выключатель

по указанию производителя. При использовании приборов централизованного управления.

Задействование клавиши с реверсивной блокировкой

Клавишные и кнопочные выключатели для рольставней с самовозвратом, начиная с 1981 года, имеют кроме электроблокировки реверсивную блокировку. Эти приборы можно узнать по символу  на черной поверхности механизма.

Принцип действия реверсивной блокировки:

Благодаря этой блокировке на клавишном выключателе для рольставней сначала **должно** быть отключено выбранное ранее направление, прежде чем **можно** будет включить другое направление движения. Благодаря этой блокировке на кнопочном выключателе для рольставней сначала **нужно** отпустить клавишу направления, нажатую ранее, прежде чем **можно** будет нажать другую клавишу направления. Так как пауза между движением вперед и назад достаточно продолжительная, на приводе не могут возникнуть повреждения.

Специальные указания для 2-полюсных систем

Кнопочный выключатель с фиксатором положения для рольставней

Для двух рольставней с одним местом управления. Рольставни движутся до отключения или до достижения концевых выключателей.

Кнопочный выключатель для рольставней

Для двух рольставней с одним местом управления. Рольставни движутся, пока нажат кнопочный выключатель, максимум до достижения концевых выключателей.

Клавишный или кнопочный выключатель

по указанию производителя. При использовании приборов централизованного управления, таймеров, реле контроля солнца и ветра и пр.

Кнопочный выключатель для рольставней

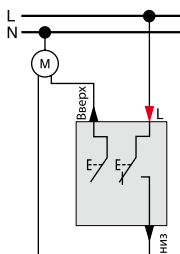

Кнопочный выключатель для рольставней, 1-полюсный MTN3755-0000

Клавишный выключатель для рольставней

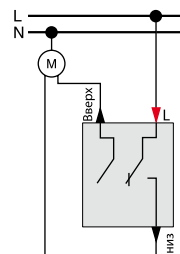

Клавишный выключатель для рольставней, 1-полюсный MTN3715-0000

Кнопочный выключатель с фиксатором положения рольставней или 2-полюсный механизм кнопочного выключателя рольставней для управления

двумя приводами переменного тока

одним приводом постоянного тока

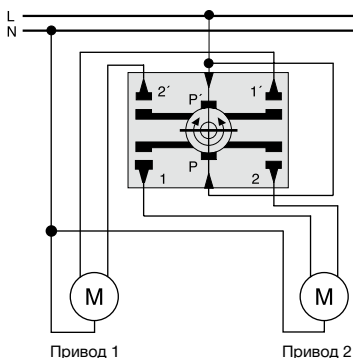

Привод 1

Привод 2

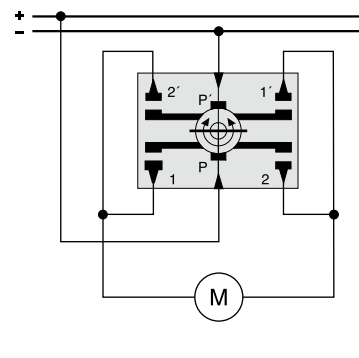

Блокировка замка и выключателя

Клавишный и кнопочный выключатель для профильного полуцилиндра

действительно для артикулов MTN3185.., MTN3186.., MTN3187.., MTN3188.. и MTN3189..

Клавишные и кнопочные выключатели используются для профильных полуцилиндров общей длиной около 40 мм.

Замки с положением бородки 90-135° и 225°:

При этом блокируются замок и выключатель, т. е. без ключа их демонтировать нельзя. Ключ вынимается во всех коммутационных положениях. Бородка замка должна располагаться рядом с переключающей вилкой.

Замки с положением бородки 315°:

Замок и выключатель не блокируются, т. е. демонтаж возможен и без наличия ключа. Ключ можно вынуть только в нулевом положении. Бородка замка клавишных и кнопочных выключателей для рольставней должна находиться в переключающей вилке.

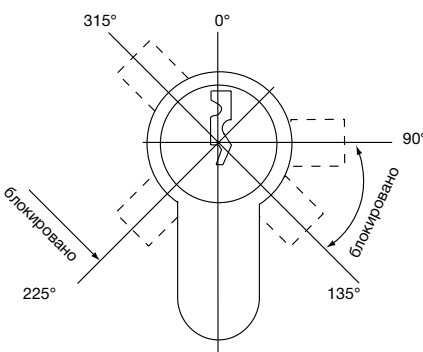

Система управления жалюзи легко монтируется и может использоваться для разных функций. Два центральных механизма для скрытого монтажа комбинируются с самыми разными механизмами по модульному принципу. Управление жалюзи и рольставнями может производиться посредством системы управления жалюзи вручную, дистанционно, группами или автоматически. Кроме того, возможны функции защиты от солнца, опускание при наступлении сумерек или аварийный сигнал при появлении ветра. **Механизм управления жалюзи является базовым компонентом системы.**

Стандартный механизм управления жалюзи

Стандартный механизм управления жалюзи, артикул MTN580698, предусмотрен только для отдельного управления двигателями жалюзи и рольставней. Стандартный механизм не имеет дополнительного входа и не может использоваться для группового или централизованного управления. Контроль ветра не осуществляется при помощи стандартного механизма управления жалюзи.

- Для двигателя жалюзи/рольставни с концевым выключателем.
- Отдельное управление.



Стандартный механизм управления жалюзи (артикул MTN580698)

Механизм управления жалюзи имеет 4 клеммы. Две клеммы используются для источника питания (L, N) с напряжением сети AC 230 В, две другие – для управления двигателем жалюзи или рольставней с направлением движения вверх или вниз.

Механизм управления жалюзи с дополнительным входом

Для систем управления жалюзи с централизованным групповым управлением или функцией контроля ветра требуется механизм управления жалюзи с дополнительным входом, артикул MTN580699. Через интегрированный дополнительный вход может производиться групповое или централизованное управление.

- Для двигателя жалюзи/рольставни с концевым выключателем.
- Отдельное управление.
- Дополнительный вход для группового/ централизованного управления.
- Возможна функция контроля ветра.



Механизм управления жалюзи с дополнительным входом (артикул MTN580699)

Механизм управления жалюзи имеет 6 клемм. Две клеммы используются для источника питания (L, N) с напряжением сети AC 230 В, две другие – для управления двигателем жалюзи или рольставней с направлением движения вверх или вниз. Кроме того, для дополнительного входа имеется две клеммы “1” и “2”. Если к одному из этих входов подается напряжение сети 230 В, то этим вызывается соответствующее направление движения для двигателя. Двигатель работает, пока на дополнительный вход подается напряжение сети. Благодаря дополнительному входу имеется возможность управлять одновременно несколькими механизмами и, таким образом, обеспечивать одновременную работу двигателей.

Монтаж

Механизм управления жалюзи монтируется в коробку для скрытого монтажа 60 мм. Если нужно монтировать дополнительные устройства и/или проложить провода датчиков (скрытый монтаж), то рекомендуется использовать более глубокую коробку, так как количество проводов увеличивается. Съемный элемент устанавливается на механизм вместе с декоративной рамкой.

Управление

Отдельное управление

Для каждого двигателя жалюзи должен быть предусмотрен отдельный механизм. Тогда каждым двигателем можно управлять на месте вручную или автоматически (в зависимости от используемого съемного элемента).

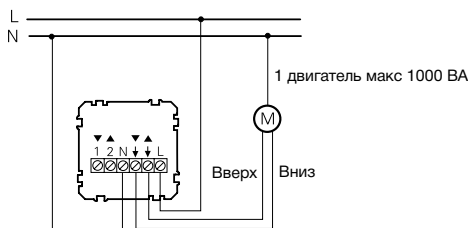

Отдельное управление

Централизованное/групповое управление посредством механизмов с артикулом MTN580699

Путем «объединения» механизмов (артикул MTN580699) через дополнительные входы можно создать централизованное/групповое управление, произведя небольшой монтаж. Каждое жалюзи имеет собственный механизм управления с желаемым съемным элементом.

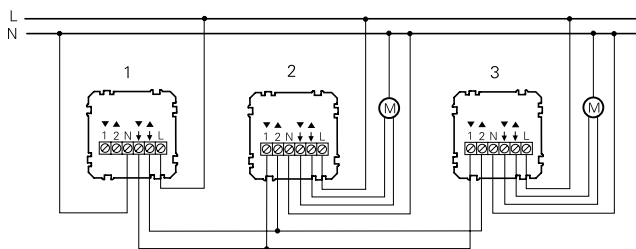

Групповое управление несколькими механизмами

Механизмы “2” и “3” управляют рольставней и жалюзи. Механизм “1” (мастер) управляет дополнительными входами других механизмов и, таким образом, представляет собой централизованное/групповое управление, т. е. оба двигателя одновременно приводятся в действие через механизм “1”. К механизму управления жалюзи (мастеру), который управляет другими механизмами через дополнительные входы, **нельзя одновременно** подключать двигатель.

Система управления жалюзи / Основные сведения

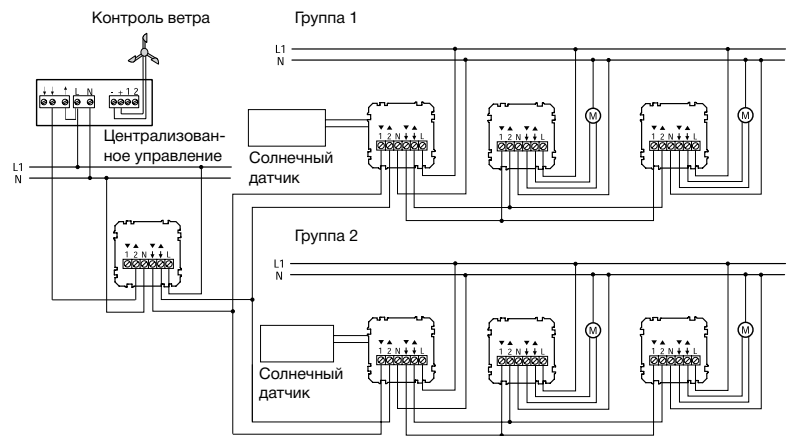







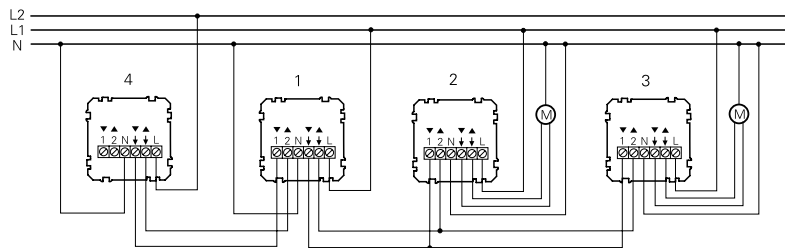



Централизованное управление с контролем ветра и групповым управлением

Подключение механизмов (артикул MTN580699) к двум фазам

В более крупных электромонтажных системах не всегда возможно подключение всех компонентов к одной фазе. Например, механизм "4" можно установить в офисном здании в качестве центрального, у вахтера (здесь фаза L2). В конце рабочего дня все жалюзи в здании поднимаются вверх в результате управления по времени или ручного задействования. Механизмы управления жалюзи "1", "2" и "3" в различных офисных помещениях подключены к отдельной фазе (здесь фаза L1). Механизм "1" монтирован в качестве группового управления, т. е. посредством механизма "1" одновременно перемещаются жалюзи "2" и "3".



Подключение механизмов к различным фазам

Функция	Декоративная накладка	Функции
		<ul style="list-style-type: none"> ■ Для двигателя жалюзи/ рольставни с концевым выключателем. ■ Отдельное управление ■ Для двигателя жалюзи/ рольставни с концевым выключателем. ■ Отдельное управление ■ Дополнительный вход для группового/ централизованного управления. ■ Возможна функция контроля ветра. ■ Сенсор на присоске для крепления к окну ■ Измерение яркости света
		  
		<p>MTN580698 MTN580699 MTN580691</p> <p>Стандартный механизм управления жалюзи (макс. 1 двигатель 1000 ВА) Требуется нейтральный провод</p> <p>Механизм управления жалюзи с дополнительным входом (макс. 1 двигатель 1000 ВА) Требуется нейтральный провод</p> <p>Солнечный/ сумеречный датчик Длина провода 2 м</p>
Кнопочный выключатель для жалюзи		
<ul style="list-style-type: none"> ■ Ручное управление ■ Регулировка ламелей 		<p>Кнопочный выключатель для жалюзи</p> <p>1* MTN5877..., MTN5862.. 2* MTN5842..</p>
<ul style="list-style-type: none"> ■ Ручное управление ■ Регулировка ламелей ■ Функция памяти для автоматического задействования привода в запомненные моменты времени ■ Функция защиты от солнца с помощью датчика 		<p>Кнопочный выключатель для жалюзи с памятью и подключением датчика</p> <p>1* MTN5879..., MTN5863.. 2* MTN5843..</p>
<ul style="list-style-type: none"> ■ Ручное управление ■ Регулировка ламелей ■ Возможно дистанционное управление через ИК-пульт (артикул MTN570222, MTN506923) ■ Функция защиты от солнца с помощью датчика 		<p>Кнопочный выключатель для жалюзи с ИК-приемником и подключением датчика</p> <p>1* MTN5880..., MTN5864.. 2* MTN5844..</p>
Таймер для жалюзи		
<ul style="list-style-type: none"> ■ Ручное управление/ламели ■ Функция часов программируется на блок времени включения: ПН-ПТ: (1 x время подъема, 1 x время опускания), и блок времени включения СБ-ВС (1 x время подъема, 1 x время опускания). 		<p>Стандартный таймер для жалюзи</p> <p>1* MTN5814..., MTN5819.. 2* MTN5859..</p>
<ul style="list-style-type: none"> ■ Ручное управление/ламели ■ Функция часов для комплексных серий выключателей ■ Функция «астро» для автоматической адаптации времени включения к временам года ■ Функция случайности 		<p>Таймер для жалюзи</p> <p>1* MTN5815..., MTN5861.. 2* MTN5841..</p>
<ul style="list-style-type: none"> ■ Ручное управление/ламели ■ Функция часов для комплексных серий выключателей ■ Функция «астро» для автоматической адаптации времени включения к временам года ■ Функция случайности ■ Функция защиты от солнца с помощью датчика ■ Функция сумерек при помощи датчика 		<p>Таймер для жалюзи с подключением датчика</p> <p>1* MTN5816..., MTN5867.. 2* MTN5851..</p>
Контроль ветра		
<ul style="list-style-type: none"> ■ Благодаря контролю ветра возможно поднятие жалюзи в зависимости от силы ветра 		<p>Устройство сопряжения для ветрового датчика MTN580693 с ветровым датчиком MTN580690 или MTN580692</p>

1* Merten System M / M-Smart / M-Arc / M-Star / M-Plan / M-Elegance

2* Merten Artec / Antique

Кнопочный выключатель для жалюзи



- 1* Артикул MTN5877..., MTN5862..
2* Артикул MTN5842..

- Ручное управление
- Регулировка ламелей

Для ручного управления двигателями рольставней или жалюзи кнопочный выключатель для жалюзи устанавливается на механизм управления жалюзи.

Электронный кнопочный выключатель для жалюзи заменяет механический. Кнопочный выключатель для жалюзи имеет две отдельные поверхности управления для направления вверх и вниз. При нажатии кнопки ▲ привод для жалюзи/рольставней производит перемещение вверх, а кнопки ▼ – вниз. Короткие нажатия длительностью не более секунды создают импульс для продолжительности нажатия кнопки. Эти короткие импульсы анализируются двигателями жалюзи для регулирования ламелей (например, чтобы солнце не слепило). При более длительном нажатии (минимум 1 с) привод переходит в режим продолжительного движения. Жалюзи или рольставни перемещаются в крайнее верхнее или нижнее положение без постоянного нажатия кнопки пользователем. Программное обеспечение задает время движения жалюзи в 2 минуты (относительно долгое время), благодаря чему и жалюзи большого размера успевают переместиться в конечное положение.

Кнопочный выключатель для жалюзи с памятью и подключением датчика



- 1* Артикул MTN5879..., MTN5863..
2* Артикул MTN5843..

- Ручное управление
- Регулировка ламелей
- Автоматическое управление выходом посредством времени подъема и/или опускания в суточном режиме
- Функция защиты от солнца при помощи датчика, артикул MTN580691

В дополнение к функциям кнопочного выключателя для жалюзи с подключением датчика можно индивидуально сохранить в памяти по одному моменту подъема и опускания. Обе временные настройки сохраняются один раз в момент желаемого поднятия и в момент опускания. После этого эти обе команды движения жалюзи повторяются автоматически ежедневно. Обе временные настройки в любое время можно заменить новыми.

Съемный элемент памяти идеально подходит

- если жалюзи или рольставни ежедневно должны один раз подниматься и один раз опускаться в определенный момент времени;
- для имитации присутствия, например, во время командировки или отпуска;
- для автоматического движения жалюзи/рольставней: подъем и опускание не забывается и в редко используемых помещениях;
- для пожилых людей или инвалидов, чтобы поднять жалюзи/рольставни во всем доме в желаемое время, не требуя перехода из комнаты в комнату и программирования часов.

1* Merten System M/M-Smart/M-Arc/M-Star/M-Plan/M-Elegance

2* Merten Artec/Antique

Пример: в памяти были сохранены подъем жалюзи в 7:00 и опускание в 20:00. Ежедневно жалюзи поднимаются в 7 часов утра и опускаются в 8 часов вечера. Это происходит каждый день, пока не будет выбрано другое время. Каждый раз выполняется полное перемещение длительностью 2 минуты.

Сохранение в памяти времени подъема и опускания

Сохранение в памяти производится в режиме кнопочного выключателя или в режиме памяти длительным нажатием кнопки направления ▲ или ▼. Приблизительно через 2 секунды раздается 5-6 сигналов встроенного зуммера, затем сигнал продолжительностью 1,5 с. Команда передвижения теперь сохранена. Если отпустить кнопку раньше, то команда передвижения выполняется (время движения около 2 минут), но не сохраняется в памяти. Сохранить в памяти можно один момент подъема и один момент опускания. Можно сохранить также только момент подъема или опускания (например, только вечером – момент опускания, по утрам жалюзи поднимаются по отдельности вручную). При сохранении более двух переключений в течение дня первые переключения переписываются новыми, в этом случае фиксируются только оба последних переключения.

! При пропадании напряжения сети на 30 мин. и дольше сохраненные моменты передвижения стираются.

Смена режима (режим кнопочного выключателя, режим памяти)

Нажатием на правую половину клавиши или нажатием одновременно на две кнопки направления (▲ и ▼) примерно через 3 с режим меняется:

4 коротких сигнала: съемный элемент в режиме памяти.

Звуковой сигнал длительностью 1 с: съемный элемент в режиме кнопочного выключателя.

Reset (сброс сохраненных в памяти значений времени)

Нажатием на правую половину клавиши или нажатием одновременно на две кнопки направления (▲ и ▼) примерно через 7 с производится сброс. В течение приблизительно 3 с раздается длительный сигнал, сохраненные в памяти значения времени стираются. Съемный элемент памяти переходит в режим кнопочного выключателя.

Функция защиты от солнца

При наличии кнопочного выключателя для жалюзи с функцией памяти и подключением датчика можно использовать функцию защиты от солнца путем подключения солнечного/сумеречного датчика (артикул MTN580691) (см. кнопочный выключатель для жалюзи с подключением датчика). Значение яркости света жестко установлено приблизительно на 20 000 люкс.

Кнопочный выключатель для жалюзи с ИК-приемником и подключением датчика



- 1* Артикул MTN5880..., MTN5864..
2* Артикул MTN5844..

- Ручное управление
- Регулировка ламелей
- Возможно дистанционное управление через ИК-пульт (артикул MTN570222)
- Функция защиты от солнца при помощи датчика, артикул MTN580691

Кнопочный выключатель для жалюзи с ИК-приемником и подключением датчика заменяет механический кнопочный выключатель для жалюзи и предлагает, кроме функций кнопочного выключателя, возможность дистанционного управления через ИК-пульт (артикул MTN570222).

В больших офисных помещениях или конференц-залах преимущества ИК-приемника в кнопочном выключателе для жалюзи налицо. В офисах очень удобно управлять жалюзи прямо с рабочего места, устанавливая их в такую позицию, чтобы солнце не слепило при работе. Во время презентаций с использованием проектора можно затемнить конференц-зал посредством ИК-дистанционного пульта. Но и в частных домах можно поднимать и опускать рольставни или жалюзи из одного центрального места посредством ИК-дистанционного управления, что особенно удобно, например, для пожилых людей и инвалидов.

Функция защиты от солнца

При наличии кнопочного выключателя для жалюзи с ИК-приемником и подключением датчика можно использовать функцию защиты от солнца путем подключения солнечного/сумеречного датчика (артикул MTN580691) (см. кнопочный выключатель для жалюзи с подключением датчика). Значение яркости света жестко установлено приблизительно на 20 000 люкс.

Стандартный таймер для жалюзи



1* Артикул MTN5814..., MTN5819..

2* Артикул MTN5859..

Стандартный таймер для жалюзи в комбинации с механизмом управления жалюзи позволяет производить запрограммированное переключение жалюзи с управлением по времени.

Стандартный таймер для жалюзи в комбинации с механизмом управления жалюзи позволяет производить запрограммированное переключение жалюзи с управлением по времени.

- Ручное управление
- Регулировка ламелей
- Простые функции часов:
 - простое управление через панель с 4 кнопками
 - возможно программирование без механизма для скрытого монтажа
 - время включения ПН-ПТ: 1 x время подъема, 1 x время опускания
 - время включения СБ-ВС: 1 x время подъема, 1 x время опускания
 - функция быстрого программирования
 - запрограммированные производителем моменты включения
 - запас хода > 6 ч через накопительный конденсатор

Программирование

При заряженном накопительном конденсаторе (около 30 мин. после установки на механизм) можно для упрощения программирования снять часы с механизма для скрытого монтажа и произвести программирование независимо от механизма для скрытого монтажа в течение примерно 6 часов.

Внимание! При использовании механизма управления жалюзи с дополнительным входом, артикул MTN580699, со стандартным таймером дополнительный вход не работает.

Таймер для жалюзи



1* Артикул MTN5815..., MTN5861..

2* Артикул MTN5841..

- Ручное управление
- Регулировка ламелей
- Функция случайности (сдвиг по времени в пределах +/- 15 мин.)
- Функция «астро» (сдвиг времени +/- 2 ч, в зависимости от времени года)
- Комплексные функции часов:
 - 3 независимых программных ЗУ (запоминающих устройства)
 - заданные моменты переключения
 - программируется до 18 моментов переключения
 - управление/программирование через меню
 - запас хода до 24 часов (без батареи)
 - сброс для возврата к заводской настройке
 - простое переключение на летнее/зимнее время
 - можно программировать отдельное время движения

Наряду с ручным управлением можно распределить до 18 моментов включения по 3 независимым программным ЗУ (запоминающим устройствам). Таким образом можно производить и вызывать разные варианты программирования (например, на каждый день, на время отпуска, на выходные и пр.) Такие функции как «астро» и функция случайности не применяются глобально ко всем моментам включения, а могут быть заданы для каждого момента подъема и опускания индивидуально. Эти функции варьируют время подъема и опускания и создают, тем самым, у посторонних впечатление, что в квартире или в доме находятся люди. Функция «астро» и функция случайности служат, таким образом, для имитации присутствия. Время движения жалюзи можно настроить через специальные пункты меню.

Функция «астро»

Если жалюзи должны подниматься с восходом солнца и опускаться с заходом солнца, то однажды запрограммированные моменты включения в автоматическом режиме должны постоянно адаптироваться к изменяющемуся астрономическому календарю. Для этого таймер жалюзи рассчитывает время восхода и захода солнца для каждого дня года. Съемный элемент управления по времени производит адаптацию к астрономическому времени один раз в неделю.

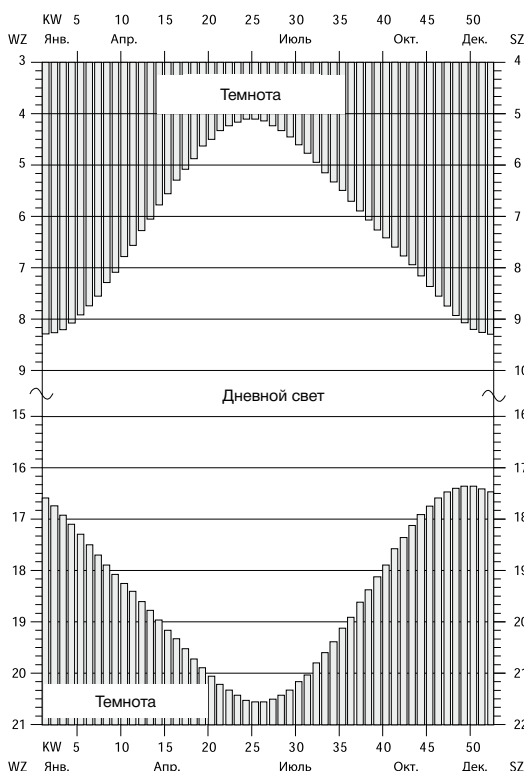

Функция случайности

Если активирована функция случайности для определенного времени включения, то это время включения варьируется макс. на +/- 15 мин. Это случайное время генерируется или изменяется ежедневно с шагом в 1 мин. и используется для всех моментов включения, для которых была задана функция случайности. Если для этого времени включения активирована также функция «астро», то это время включения адаптируется соответственно к восходу или заходу солнца и варьируется на +/- 15 мин.

1* Merten System M / M-Smart / M-Arc / M-Star / M-Plan / M-Elegance

2* Merten Artec / Antique

Таймер для жалюзи с подключением датчика



1* Артикул MTN5816..., MTN5867..

2* Артикул MTN5851..

- Ручное управление
- Регулировка ламелей
- функция случайности (сдвиг по времени в пределах +/- 15 мин.)
- функция «астро» (сдвиг по времени +/- 2 ч, в зависимости от времени года)
- Комплексные функции часов:
 - 3 независимых программных ЗУ (запоминающих устройства)
 - заданные моменты переключения
 - программируется до 18 моментов переключения
 - управление/программирование через меню
 - запас хода до 24 часов (без батареи)
 - сброс для возврата к заводской настройке
 - простое переключение на летнее/зимнее время
 - можно программировать отдельное время движения
- Функция защиты от солнца при помощи датчика, артикул MTN580691

Кроме функции таймера для жалюзи можно использовать также функцию защиты от солнца или сумерек путем подключения солнечного/сумеречного датчика (артикул MTN580691).

Функция защиты от солнца и функция сумерек

Функция защиты от солнца и функция сумерек обеспечивает переключение в зависимости от яркости света, т. е. при выходе за пределы значения яркости света в положительную или отрицательную сторону жалюзи опускаются.

Функция защиты от солнца

Порог яркости для функции защиты от солнца (см. кнопочный выключатель для жалюзи с подключением датчика) можно определить путем программирования таймера.

Функция сумерек

Сенсор на оконном стекле обеспечивает реализацию функции сумерек. Функция сумерек активируется примерно за 120 мин. до захода солнца (в соответствии с астрономической характеристикой). Спустя примерно 4 мин. после выхода за границу значения яркости жалюзи опускаются.

Подключение датчика

На элементах управления жалюзи с подключением датчика имеется отдельный клеммный блок, к которому можно подключать провода солнечного/сумеречного датчика (артикул MTN580691). Этот клеммный блок встроен в механизм управления жалюзи. Подключенный датчик соединяется со съемным элементом через штепсельные контакты.

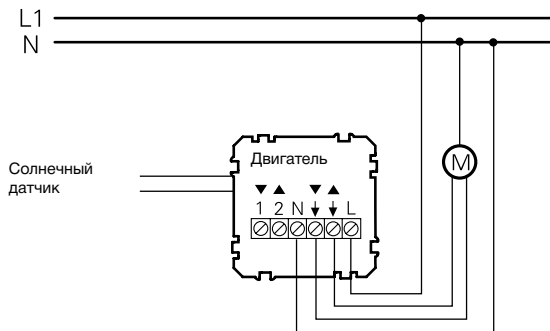

Механизм управления жалюзи с солнечным датчиком

Солнечный/сумеречный датчик

Для функции сумерек и функции защиты от солнца используется один и тот же датчик. Таким образом, обе функции реализуются посредством одного датчика.

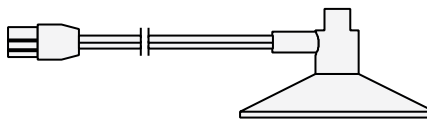

Солнечный/сумеречный датчик (артикул MTN580691)

Сначала оконное стекло и датчик нужно очистить подходящим средством. После этого слегка увлажнить датчик и закрепить его на оконном стекле.

Функция защиты от солнца обеспечивает автоматическое опускание жалюзи после превышения запрограммированного значения яркости света. В электронике датчика не содержится информации о текущем положении жалюзи. Поэтому сначала жалюзи поднимаются в течение минимум 2 мин. в верхнее конечное положение. Тем самым они занимают определенное исходное положение и функция защиты от солнца активируется.

Конечная позиция жалюзи выбирается индивидуально путем позиционирования датчика на оконном стекле.

Области применения: защита от солнца на рабочем месте с монитором, для подоконников с цветами, для теплиц и пр.

Функция сумерек срабатывает только при использовании таймера для жалюзи с подключением датчика и обеспечивает автоматическое опускание жалюзи после выхода за нижнюю границу запрограммированного значения яркости света. Функция сумерек активируется за 2 часа до астрономического времени. Благодаря этому жалюзи и рольставни не опускаются при любом потемнении, например, при ухудшении погоды или при прохождении облаков. После активирования функции сумерек и выхода за нижнюю границу заданного значения яркости света жалюзи перемещаются в нижнее конечное положение. Позиция сумеречного датчика на стекле выбирается индивидуально.

Область применения: опускание жалюзи при наступлении темноты.

Подключение датчика производится при наличии таймера для жалюзи с подключением датчика через штекер на часах или через 3-полюсную винтовую клемму в механизме (например, при скрытой прокладке провода датчика). При использовании других декоративных накладок с подключением датчика датчик подключается только к механизму управления жалюзи.

1* Merten System M/M-Smart/M-Arc/M-Star/M-Plan/M-Elegance

2* Merten Artec/Antique

Контроль ветра

Благодаря контролю ветра возможно поднятие жалюзи в зависимости от силы ветра. В поднятой позиции чувствительные ламели жалюзи защищены и не могут быть повреждены сильным ветром. Контроль ветра включает два компонента:

- ветровой датчик (артикул MTN580692 или MTN580690)
- и устройство сопряжения для ветрового датчика (артикул MTN580693).

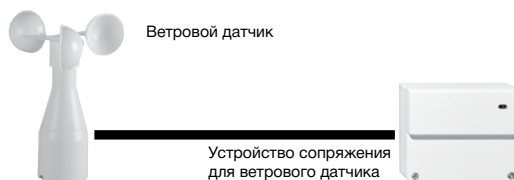

Ветровой датчик (артикул MTN580692) монтируется на крыше или на стене дома. Он должен устанавливаться в позиции, удобной для измерения силы ветра. Прибор нельзя монтировать с подветренной стороны. Следите за правильным положением при монтаже. Датчик с подогревом (артикул MTN580690) предназначен для бесперебойной эксплуатации зимой. Для подогрева требуется отдельный блок питания от сети.

Устройство сопряжения для ветрового датчика (артикул MTN580693) позволяет подключить ветровой датчик к механизму управления жалюзи или к KNX через бинарные входы.

При поступлении аварийного сигнала при ветре в верхнем конечном положении блокируются все жалюзи, дополнительный вход которых на механизме управления жалюзи соединен с выходом устройства сопряжения для ветрового датчика. Эти жалюзи в таком случае нельзя больше обслуживать вручную или автоматически. Только после стихания ветра до значения, ниже установленного на устройстве сопряжения для ветрового датчика, аварийный сигнал при ветре снимается.

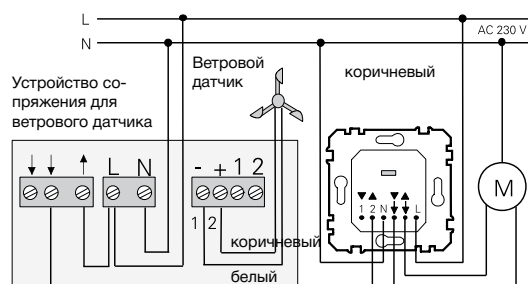



- 1* Art no. MTN5815..., MTN5861..
Art no. MTN5816..., MTN5867..
- 2* Art no. MTN5841..
Art no. MTN5851..

Настройка зимнего/летнего времени, даты, дня недели и часов

Перед вводом данных произведите сброс (RESET).

При выполнении сброса все Ваши собственные настройки удаляются, возвращаясь к стандартным заводским настройкам.

Выполнение сброса

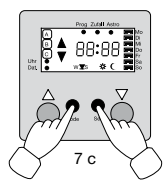

- Кнопки [Mode] (режим) и [Set] (настройка) удерживайте нажатыми около 7 с, пока не загорятся все символы на дисплее.

На дисплее мигает индикация "1 2 0 0".

Прибор возвращен к стандартным заводским настройкам.

Подготовка к настройке основных данных (зимнего/летнего времени, даты, дня недели и часов)

- Удерживайте клавишу [Set] (настройка) нажатой, пока на дисплее не появится индикация "prog".

Прибор находится в режиме настройки.

- Нажмите клавишу [Set] (настройка).

На дисплее мигает индикация "W" (зимнее время).

Настройка зимнего/летнего времени

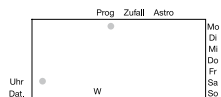

Индикация "W" (зимнее время) мигает.

- Нажатием клавиш [▲] или [▼] производится переключение "W" (зимнего времени) и "S" (летнего времени).
- Для подтверждения нажмите клавишу [Set] (настройка).

Настройка месяца



Индикация "0 1"
(01-12) мигает.

- Нажатием клавиш [▲] или [▼] настраивается текущий месяц.
- Для подтверждения нажмите клавишу [Set] (настройка).

Настройка календарного дня



Индикация "0 1"
(01-31) мигает.

- Нажатием клавиш [▲] или [▼] настраивается текущий календарный день.
- Для подтверждения нажмите клавишу [Set] (настройка).

Настройка дня недели



В правой верхней части дисплея мигает черный штрих рядом с днем недели "Monday" (понедельник).

- Нажатием клавиш [▲] или [▼] настраивается текущий день недели.
- Для подтверждения нажмите клавишу [Set] (настройка).

Время: настройка часов



Индикация "1 2" (00-23) мигает.

- Нажатием клавиш [▲] или [▼] настраивается текущий час.
- Для подтверждения нажмите клавишу [Set] (настройка).

Время: настройка минут



Индикация "00" (00-59) мигает.

- Нажатием клавиш [▲] или [▼] настраиваются текущие минуты.
- Для подтверждения нажмите клавишу [Set] (настройка).

Прибор показывает текущее время, текущий день недели, а также летнее или зимнее время. **Настройка исходных данных завершена.**

Программирование времени подъема и опускания

Таймер для жалюзи имеет три запоминающих устройства A, B и C. В запоминающих устройствах A и B производителем запрограммировано время подъема и опускания. Эти значения времени Вы можете изменить или удалить. Запоминающее устройство C свободно, здесь Вы можете сразу запрограммировать свои индивидуальные значения времени подъема и опускания.

Выбрать запоминающее устройство C

- Удерживать клавишу [Set] (настройка) нажатой, пока на дисплее не появится индикация "prog".
- Нажимать клавишу [▲] столько раз, пока на дисплее не появится мигающая индикация C
- Для подтверждения нажать клавишу [Set] (настройка).

Запоминающее устройство C выбрано, на дисплее появляется индикация - - - -

Индикация - - - - означает, что место в памяти выбранного запоминающего устройства свободно (A, B или C).

Программирование времени подъема и опускания в запоминающем устройстве C

На дисплее появляется индикация: - - - -

- Нажать клавишу [Set] (настройка). На дисплее мигает символ "▲" (направление движения вверх).
- Нажатием клавиш [▲] или [▼] определяется направление движения вверх или вниз, которое должно выполняться для значений времени включения.
- Для подтверждения нажать клавишу [Set] (настройка).

Время включения: настройка часов



На дисплее мигают первые две цифры "00".

- Нажатием клавиш [▲] или [▼] настраивается час, когда жалюзи должны перемещаться.
- Для подтверждения нажать клавишу [Set] (настройка).

1* Merten System M / M-Smart / M-Arc / M-Star / M-Plan / M-Elegance

2* Merten Artec / Antique

Время включения: настройка минут



На дисплее мигают последние две цифры "00".

- 1 Нажатием клавиш [▲] или [▼] настраиваются минуты.
- 2 Для подтверждения нажать клавишу [Set] (настройка).

Время включения: настройка дней недели



На дисплее появляются штрихи рядом со всеми днями недели (с ПН по ВС). Кроме того, вокруг первого штриха (понедельник) мигает рамка. Мигающая рамка указывает на то, что Вы можете выбрать или отменить этот день недели. Время включения реализуется только для выбранных дней недели.

- 1 Нажатием клавиш [▲] или [▼] перемещается мигающая рамка.
- 2 Нажать клавишу [Mode] (режим), чтобы выбрать или отменить выбор дня недели, выделенного рамкой.

День недели является выбранным, если слева рядом с днем находится штрих!

Если Вы выбрали или отменили день недели:

- 3 Для подтверждения нажать клавишу [Set] (настройка).

Настройка функции случайности



На дисплее мигает точка под словом "Zufall" (случайность). Мигающая точка означает, что функция случайности выключена. Немигающая точка означает, что функция случайности включена.

- 1 Нажатием клавиш [▲] или [▼] включается или выключается функция случайности.
- 2 Для подтверждения нажать клавишу [Set] (настройка).

Настройка функции «астро»



На дисплее мигает точка под словом "Astro" («астро»). Мигающая точка означает, что функция «астро» выключена. Немигающая точка означает, что функция «астро» включена.

- 1 Нажатием клавиш [▲] или [▼] включается или выключается функция «астро».
- 2 To confirm, press [Set].

На дисплее появляется индикация: - - - -

Для программирования других значений времени включения следует еще раз выполнить шаги, приведенные в разделе "Программирование времени подъема и опускания в запоминающем устройстве [C]".

Завершить программирование

После сохранения всех значений времени включения в запоминающем устройстве:

- 1 Нажать клавишу [Set] (настройка) в течение минимум 3 с. Прибор показывает текущее время, текущий день недели, а также летнее или зимнее время.
- 2 Снова отпустить клавишу [Set] (настройка).

! Если долго удерживать клавишу [Set] (настройка) нажатой, то таймер для жалюзи снова переходит в режим "prog". Еще раз нажать клавишу [Set] (настройка) в течение минимум 3 с, пока на дисплее не появится текущее время, день недели и буква "W" (зимнее время) или "S" (летнее время). Снова отпустить клавишу [Set] (настройка). Выбрать запоминающее устройство [C], чтобы жалюзи перемещались автоматически в нужное время.

- 1 Нажимайте клавишу [Mode] (режим) столько раз, пока на дисплее не появится запоминающее устройство [C].

Программирование значений времени включения завершено.

Выбрать запоминающее устройство [A], [B] или [C]

Прибор показывает текущее время, текущий день недели, а также летнее или зимнее время.

- 1 Нажать клавишу [Mode] (режим) для переключения отдельных запоминающих устройств [A], [B] или [C].

! Если на дисплее не появляется ни одно из запоминающих устройств, запрограммированные значения времени подъема и опускания не выполняются.

Удаление значений времени включения

Прибор показывает текущее время, текущий день недели, а также летнее или зимнее время.

- 1 Удерживать клавишу [Set] (настройка) нажатой, пока на дисплее не появится индикация "prog".
- 2 Нажимайте клавиши [▲] или [▼] столько раз, пока на дисплее не начнет мигать нужное запоминающее устройство [A], [B] или [C].
- 3 Для подтверждения нажать клавишу [Set] (настройка).
- 4 Нажатием клавиш [▲] или [▼] выбирается значение времени включения, которое следует удалить.
- 5 Нажать клавишу [Mode] (режим) в течение минимум 3 с, чтобы удалить время включения.

Пустое место в памяти изображается символом - - : - - - .

Для удаления других значений времени включения:

- 6 Клавишами [▲] или [▼] выбрать нужное значение времени.
- 7 Нажать клавишу [Mode] (режим) в течение минимум 3 с, чтобы удалить время включения.

Завершить операцию "Удаление значений времени включения":

- 8 Нажать клавишу [Set] (настройка) в течение минимум 3 с.

Прибор показывает текущее время, текущий день недели, а также летнее или зимнее время.

Переключение зимнего и летнего времени

Прибор показывает текущее время, текущий день недели, а также летнее или зимнее время.

- 1 Нажмите клавишу [Set] (настройка) для переключения:

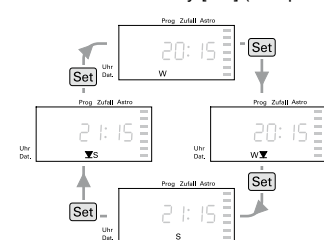

- Зимнее время **W**
- Зимнее время и отдельное время движения жалюзи **W ▼**
- Летнее время **S**
- Летнее время и отдельное время движения жалюзи **S ▼**

! Если отдельное время движения жалюзи не активировано, жалюзи движутся в течение настроенного производителем времени в 2 мин.

! Более подробную информацию о таймерах для жалюзи Вы найдете в руководстве по эксплуатации.

Компьютерная розетка RJ45 кат. 5e MTN4566-XXXX

Предназначена для установки в телекоммуникационных сетях и служит для подключения к локальным сетям, сети Интернет и для подсоединения внешних устройств (телефон, факс, др.).

Телефонная розетка с коннектором типа RJ11

Предназначена для установки в телекоммуникационных сетях и служит для подсоединения внешних устройств (телефон, факс, др.).

Технические характеристики

Номинальное напряжение

Для Т не более 150V

Для К не более 50V

Тип разъемов

Для Т RJ11 Cat.3

Для К RJ45 Cat.5E

Рабочий ток не более 1A

Габариты 81x81x36 мм

Масса не более 65 г

Контактные зажимы – для проводов с диаметром токопроводящих жил от 0,4 до 0,8 мм

Монтаж

1. Снять накладку путем отжатия лезвием отвертки, вставленной в паз нижней или верхней стенки накладки (рис. 1).

2. Снять разъемы путем выворачивания, отжав фиксирующие замки лезвием отвертки со стороны, противоположной контактам.

3. Зачистить кабель, удалив внешнюю изоляцию на расстоянии 50 мм; освободить провода (рис. 2).

4. Вставить провода с изоляцией (без зачистки) в контактные зажимы согласно маркировке и выполнить соединение при помощи монтажных колпачков (рис. 3).

5. Установить разъемы, заведя под углом жестким фиксатором в соответствующие отверстия и защелкнув фиксирующий замок.

6. Для установки розетки в монтажные коробки:

– установить шасси с основанием и разъемами в монтажную коробку;

– завернуть два винта-самореза;

– установить рамку, установить накладку в соответствующем положении

Примечание: монтаж розеток должен производиться квалифицированным специалистом!

Схема монтажа компьютерной розетки RJ45 кат. 5e



рис. 1



рис. 2



рис. 3

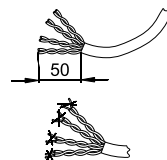

рис. 4

Таблица подсоединения

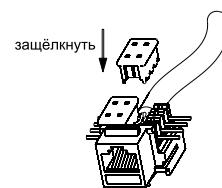
Контакты	T568A	T568B
	Цвет провода	Цвет провода
1	белый / зеленый	белый / оранжевый
2	зеленый	оранжевый
3	белый / синий	белый / синий
4	синий	синий
5	белый / оранжевый	белый / зеленый
6	оранжевый	зеленый
7	белый / коричневый	белый / коричневый
8	коричневый	коричневый

Гарантийный срок – 2 года

9-полюсный коннектор типа D (артикул MTN464391)

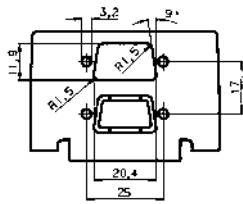

- RS232
- 2 x 9-пол. гнездо типа D или
- 2 x 9-пол. коннектор типа D
- 1 отверстие выламывается

15-полюсный коннектор типа D (артикул MTN464392)

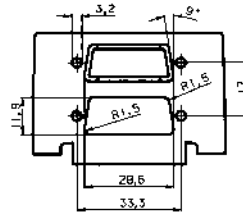

- 2 x 15-пол. гнездо типа D или
- 2 x 15-пол. коннектор типа D
- 1 отверстие выламывается

25-полюсный коннектор типа D (артикул MTN464393)

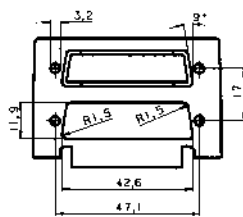

- 2 x 25-пол. гнездо типа D или
- 2 x 25-пол. коннектор типа D
- 1 отверстие выламывается

BNC/TNC (артикул MTN464395)

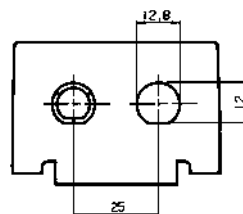

- 2 x кабельное встраиваемое гнездо BNC/TNC или
- 2 x встраиваемое гнездо TNC
- 1 отверстие выламывается

Модульный коннектор (артикул MTN464398)

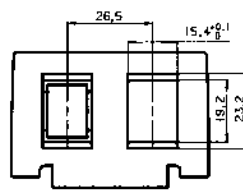

- 2 x система модульных коннекторов AMP
- 1 отверстие выламывается

Аудиоразъем XLR (артикул MTN464390)

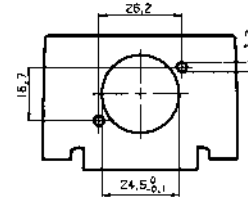

Световоды, ST коннекторы (артикул MTN464386)

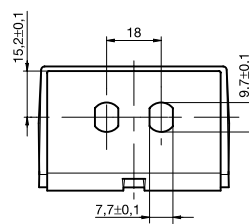

- Для двух световодов, ST коннекторы

Duplex SC (артикул MTN464381)

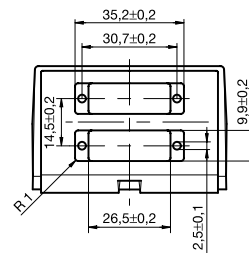

- Для двух разъемов Duplex SC

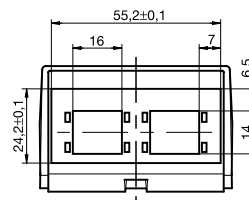

Reichle & De-Massari (артикул MTN464384)



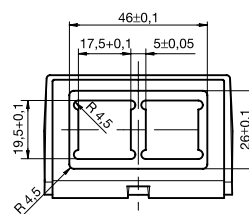





Система кабельной связи IBM ACS типа Mini C (артикул MTN464383)





- Для двух модулей IBM Advanced Connectivity System (ACS) типа Mini C



Модуль		Дизайн	Вставка	+	Накладка
				+	
		Дизайн	Вставка	+	Накладка
		System M	MTN464398	+	MTN4649...4646..
		Artec/Antique	MTN464398	+	
Производит.	Арт. №	Производит.	Арт. №		
Ackermann	6363 B5	Dr.-Ing. Sieger	RJ02-8PM		
	6363 B6		RJ02S-8PM		
ADC KRONE	6830 1 800-xx/810-xx		VC4		
	MT-RJ 7023 1 303-xx		VC6		
	STP 6830 1 312-xx		VC8		
	Utp 6830 1 302-xx		VC8S		
AMP	216000		VC8VS		
	216005	Drahtex	Dracod		
	553983	Keystone	cat5-E157358		
	554171	Quante	43027-590 30		
	554546		47027-590 30		
	554578	RADIALL	R280 MOD 802 + MOD 803		
	555322		R280 MOD 804 + MOD 805		
	556151		R280 MOD 807		
	556152		R280 MOD 804		
	556166		R280 MOD 805		
	556167		R280 MOD 807		
	556671		R280 MOD 809		
	556672		RJ12 Тип 6P 6C		
	556744	SIEMON	M-K-C5-02-ND		
AMP/Tyco	216000-2		M-K-C5-80-ND		
	216005-4		MX-K-C5-02-ND		
CobiNet	TopKey Keystone		MX-K-C5-80-ND		
	Cat6 6070 001	Telegartner	J00029A0036		
		Thomas+Betts	009-6-723-F-40		
			009-6-723-F-60		
			009-6-723-F-80		

Модуль		Дизайн	Вставка	+	Накладка
				+	
		Дизайн	Вставка	+	Накладка
		System M	MTN464399	+	MTN4649...4646..
		Artec/Antique	MTN464399	+	
Производит.	Арт. №	Производит.	Арт. №		
AMP	188650	AMP	MT-RJ 1278414		
	338038		MT-RJ 1278415		
	406372	AMP/Tyco	1116604-x + 1339189-x cat5e		
	555224		1339015-1 cat5e		
	555225		1375055-x + 1375187-x cat6		
	555234		1375188-1 cat6 1375189-1 cat5e		
	555235		1375190-x + 1375191-x cat5e		
	557374		1375192-x + 1375193-x cat3 RJ11		
	557375		188650 - 3 bis 6		
	557377		338038 - 1 bis 4		
	557378		406372-x cat5 + 1116515-1 cat5e		
	557461	ASYCO	Cat5e/6 SFTP		
	557462	Leoni-Kerpen	E-Line 600 GG45 cat6 Keystone Clip Nr.9ZE20009		
	557819				
	557902	Molex	KSJ-00033-xx		
	569012		KSJ-00032-xx		
	569013	MTR	J127841-1 + J127842-1		
	569014	Nexans	LENmark- MJ mit Keystone Clip N429.620		
	569015				



Модуль		Дизайн	Вставка	+	Накладка
				+	
		Дизайн	Вставка	+	Накладка
		System M	MTN464384	+	MTN4649...4646..
		Artec/Antique	MTN464384	+	MTN4643..
Производит.	Арт. №	Производит.	Арт. №		
Merten	MTN465580	Reichle & De-Massari	R313083		
	MTN465582		R313562		
	MTN465581		R313563		
	MTN465583		R35251		
Reichle & De-Massari	R302372		R35252		
	R302373		R509088		
	R302377		R509100		
	R302378		R509500		
	R304325		R509501		
	R304326		R509504		
	R304327		R509505		
	R304328		R925370		
	R313064		R925371		

Модуль		Дизайн	Вставка	+	Накладка
				+	
		Производитель	Дизайн	Вставка	Накладка
Разъем передачи данных					
Tomas + Betts		System M	MTN464394	+	MTN4649...4646..
IBM ACS Typ G		Artec/Antique	MTN464394	+	MTN4643
ST муфта					
Telegartner		System M	MTN464386	+	MTN4649...4646..
AMP		Artec/Antique	MTN464386	+	MTN4643
IBM-System ACS Typ Mini C					
		System M	MTN464383	+	MTN4649...4646..
		Artec/Antique	MTN464383	+	MTN4643
Duplex SC					
Telegartner		System M	MTN464381	+	MTN4649...4646..
AMP		Artec/Antique	MTN464381	+	MTN4643

Наклонная центральная плата, 1 пост

Модуль		Дизайн		Центральная плата	
					
		System M	MTN2962..		
			MTN2963..		
		Artec/Antique	MTN2918..		
Производитель	Арт. №	Производитель	Арт. №		
Merten	MTN465721	Rutenbeck	13410401		
AMP-Thyco	0-1711088-1		13411201		
	2-1711088-1		13510203		
Brand-Rex	18870N1		13510221		
	18870NA		13510403		
	18870NB		13510431		
BTR	130039120-I		13510433		
	130060120-I		13511203		
	130063120-I		13511221		
	1307371200-I		13610203		
	1309111200-E		13610221		
	130B11D11200-E		13610403		
	130B12D11200-E		13610431		
Rutenbeck	130C371200-I		13610433		
	13010209		13611203		
	13010210		13611221		
	13010215		13810203		
	13010244		13810221		
	13010245		13810403		
	13010305		13810431		
	13010306		13810433		
	13010311		13811203		
	13010314		13811221		
	13010317		18010402		
	13010336		18010403		
	13010338	Telegartner	J00020A0397		
	13010362		J00020A0420		
	13010402		J00020A0443		
	13010404		J00020A0448		
	13010407		J00020A0493		
	13011244		J00020K0454		
	13010401		J00020K0456		
	13011201		J000A0A0442		
		J000A0A0449			

Наклонная центральная плата, 2 поста

Модуль		Дизайн		Центральная плата	
					
		System M	MTN2961..		
			MTN2980..		
		Artec/Antique	MTN2926..		
Производитель	Арт. №	Производитель	Арт. №		
Merten	MTN465706	Rutenbeck	13010363		
AMP-Thyco	0-0336675-1		13010364		
	2-0336675-1		13010411		
Brand-Rex	18879M2		13010416		
	18879MA		13010421		
	18879MB		13010422		
	18879N1		13010440		
BTR	18879NA		13010445		
	18879NB		13011216		
	130040120-I		13011240		
	130061120-I		13011245		
	130062120-I		13011353		
	130064120-I		13210405		
Corning	130065120-I		13211205		
	1307381200-I		13410405		
	1309121200-E		13411205		
	130B11D21200-E		13510207		
Datwyler	130B12D21200-E		13510222		
	130C381200-I		13510407		
Elmat und Suveg (STL)	CAXDSD-S0200-C001		13510432		
	CAXESD-S0200-C001		13510434		
Leoni Kerpen	417960		13511207		
	417961		13511222		
	417962		13610207		
	417963		13610222		
	417964		13610407		
Rutenbeck	417965		13610432		
	417966		13610434		
	1411747		13611207		
Setec	1411748		13611222		
	13301162EKR000		13810207		
Telegartner	13301162EKR1013		13810222		
	13301162EKR9010		13810407		
	9A410000		13810432		
Telegartner	9A410001		13810434		
	9A410008		13811207		
	9A410009		13811222		
	13010211		18010406		
	13010212		18010407		
	13010213		22510201		
	13010214		501298		
	13010216		501299		
	13010217		501300		
	13010240		501301		
	13010246		501327		
	13010247		501328		
	13010255		J00020A0388		
	13010307		J00020A0395		
13010308		J00020A0398			
13010309		J00020A0399			
13010310		J00020A0404			
13010312		J00020A0405			
13010315		J00020A0407			
13010316		J00020A0423			
13010318		J00020A0424			
13010319		J00020A0426			
13010337		J00020A0439			
13010339		J00020A0440			
13010340		J00020A0445			
13010341		J00020A0446			
13010343		J00020A0492			
13010353		J00020K0384			
		J00020K0417			
		J000A0A0406			
		J000A0A0425			

Центральная плата с прямоугольным отверстием

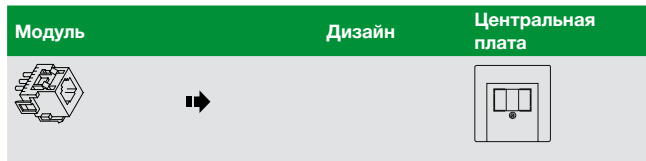

System M MTN2960..
MTN2979..
Artec/Antique MTN2978..

Производитель	Арт. №	Производитель.	Арт. №
Datwyler	440012	Rutenbeck	13711207
	440015		13900001
	440020		13900004
	440027		13910204
			13910207
Rutenbeck	13710204		13910240
	13710207		13910401
	13710404		13910404
	13710407		13910407
	13710407		13911204
	13711204		13911207
			13911240

Центральная плата для модульных разъемов

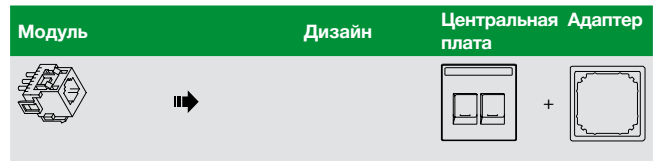

System M MTN2961..
MTN2980..
Artec/Antique MTN2926..

Производитель	Арт. №	Производитель.	Арт. №
Ackermann	6363B5	Dr&-Ing& Sieger	RJ02-8PM
	6363B6		RJ02S-8PM
ADC KRONE	6830 1 800-xx/810-xx		VC4
	MT-RJ 7023 1 303-xx		VC6
	STP 6830 1 312-xx		VC8
	UTP 6830 1 302-xx		VC8S
			VC8VS
AMP	216000	RADIAL	R280 MOD 802 + MOD 803
	216005		R280 MOD 804 + MOD 805
	553983		R280 MOD 807
	554171		R280 MOD 804
	554546		R280 MOD 805
	554578		R280 MOD 807
	555322		R280 MOD 809
	556151		RJ12 Typ 6P 6C
	556152		
	556166		
	556167		
	556671		
	556672		
	556744		
AMP/Tyco	216000-2	SIEMON	M-K-C5-02-ND
	216005-4		M-K-C5-80-ND
CobiNet	TopKey Keystone Cat6 6070 001		MX-K-C5-02-ND
			MX-K-C5-80-ND
		Telegartner	J00029A0036
		Thomas + Betts	009-6-723 F-40
			009-6-723 F-60
	009-6-723 F-80		
		ZA-Tec	9009044

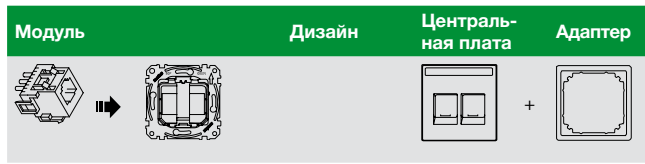

MTN4566-0006 (красный) System M MTN4564-03..
 Artec/Antique MTN4564-04.. MTN5184..
 MTN4564-03.. MTN5164..
 MTN4564-04..

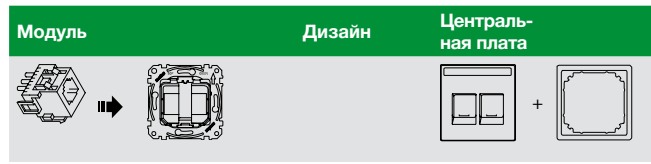

MTN4566-0080 (прозрачный) System M MTN4564-03..
 Artec/Antique MTN4564-04.. MTN5184..
 MTN4564-03.. MTN5164..
 MTN4564-04..

Производитель	Арт. №	Производитель	Арт. №
Abitana	ABI-CP1001S00	Leoni Kerpen	9ZE20001
	ABI-CP1002S00		9ZK00026
AMP/Thyco	216000 - 2		9ZQ00005
	216005 - 4		9ZQ00006
BTR	130B21-E 6070 001	Nexans	N420.416
	130B22-E		N420.426
	130B23-E		N420.550
Datwyler	400102		N420.551
	400103	N420.555	
	418053	N420.556	
	418054	N420.660	
	418055	N420.661	
	418056	N420.666	
	418060	N420.666G	
	418070	N420.667	
	418071	N420.667G	
	418072	N420.66A	
	418073	N420.67A	
	440001	N420.730	
	440004	N420.731	
EFB Elektronik	E-20070		N420.735
	E-20072		N420.736
	ELN336002	Rutenbeck	13700300
Elmat und Suveg (STL)	133-011-7111		13900300
			13700302
ERNI	133414		13700304
	133420		13700305
	133421	Setec	501244
	133442		501292
	133513		501362
ICS	2200		501379
	2201	Telegartner	J00029A0061
	2210		J00029A0064
	5845		J00029A0077
	5846		J00029A0086
Krone	6830 1 800-xx+810-xx		J00029A0088
	MT-FJ 7023 1 303-xx	J00029K0036	
	STP 6830 1 312-xx	J00029K0050	
	UTP 6830 1 302-xx	J00029K0051	
		J00029K0054	
		J00029K0078	
		ZA-Tec	9009044

Производитель	Арт. №
AMP-Thyco	216811-1

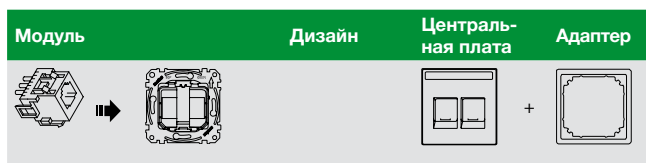

Модуль: MTN4566-0006 (черный)
 Дизайн: System M, Artec/Antique
 Центральная плата: MTN4564-03.., MTN4564-04..
 Адаптер: MTN5184.., MTN5164..

Производитель	Арт. №	Производитель	Арт. №	
Ackermann	06363 B3	AMP	569014	
	06363 B4		569015	
	6363 B3		1116515	
	6363 B4		MT-RJ 1278414	
AMP	186605	AMP/Tyco	MT-RJ 1278415	
	188650		MT-RJ LWL Duplex	
	338038		MT-RJ LWL Duplex	
	406372		1116604-x +	
	506372		1339189-x cat5e	
	554908		1339015-1 cat5e	
	554909		1375055-x +	
	555224		1375187-x cat6	
	555225		1375188-1 cat6 1375189-1	
	555234		cat5e	
	555235		1375190-x +	
	557373		1375191-x cat5e	
	557374		1375192-x +	
	557375		1375193-x cat3 RJ11	
	557376		188650 - 3 bis 6	
	557377		338038 - 1 bis 4	
	557378		406372 - x cat5 + 1116515-1	
	557460		cat5e	
	557461		ASYSO	Cat5e/6 SFTP
	557462		Brand-Rex	GPC Jack F01 3LF
	557476		Kannegieter	BICC Brand Rex Snap-in-Jacks RJ45
	557594		Leoni-Kerpen	E-Line 600 GG45 cat6 Keystone Clip Nr. 9ZE20009
	557680		LEVITON	41108
	557681			
	557818		Molex	KSJ-00033-xx
	557819			KSJ-00032-xx
557901	MTR	J127841-1 + J127842-1		
557902	Nexans	LENmark-MJ mit Keystone Clip N429.620		
557955	PANDUIT	Keist. Cat 5E KJ588TPBL		
569012				
569013				

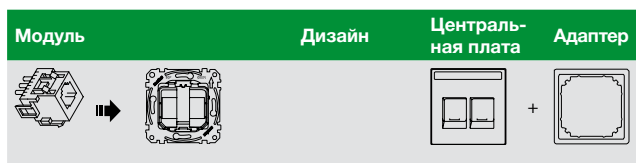

Модуль: MTN4566-0006 (зеленый)
 Дизайн: System M, Artec/Antique
 Центральная плата: MTN4564-03.., MTN4564-04..
 Адаптер: MTN5184.., MTN5164..

Производитель	Арт. №	Производитель	Арт. №
Commscope-Systimax	M1BH-H-003	Commscope-Systimax	MGS500-317
	M1BH-H-112		MGS500-318
	M1BH-H-123		MGS500-361
	M1BH-H-226		MGS500-BLK-003
	M1BH-H-246		MGS500-BLK-246
	M1BH-H-262		MGS500-BLK-262
	M1BH-H-270		MGS500-BLK-318
	M1BH-H-317		MGS600-003
	M1BH-H-318		MGS600-112
	MGS400-003		MGS600-148
	MGS400-003-BULK		MGS600-226
	MGS400-112		MGS600-246
	MGS400-123		MGS600-262
	MGS400-215		MGS600-270
	MGS400-226		MGS600-317
	MGS400-246		MGS600-318
	MGS400-246-BULK		MGS600-361
	MGS400-262		MGS600-BULK-003
	MGS400-262-BULK		MGS600-BULK-246
	MGS400-270		MGS600-BULK-262
	MGS400-317		MGS600-BULK-318
	MGS400-317-K		MPS100E-003
	MGS400-318		MPS100E-112
	MGS400-318-BULK		MPS100E-123
	MGS400-361		MPS100E-215
	MGS400BH-BULK-112		MPS100E-226
	MGS500-003		MPS100E-246
	MGS500-112		MPS100E-262
	MGS500-123		MPS100E-270
	MGS500-215		MPS100E-317
	MGS500-226		MPS100E-318
	MGS500-246		MPS100E-361
	MGS500-262	Reichie & De-Massari	R305111
	MGS500-270		

Телевизионная розетка M-Trend.

Лицевая крышка и рамка TV-RD выполнены из ударопрочного термопласта. Розетки устанавливаются в монтажную коробку на винтах или на распорных лапках. Монтаж осуществляется без пайки на винтовых зажимах. Вставки выполнены в корпусе из литого алюминия. На лицевой части корпуса нанесена маркировка TV и R для правильного соединения кабеля со штекером. На задней части корпуса имеется маркировка типа розетки. Изделия предназначены для монтажа и эксплуатации в сухих тёплых помещениях (класс защиты IP20).

Технические характеристики

Наименование	ARTU-C1	ARTU-C2	ARTU-C3
Рабочие частоты	10-862 MHz	10-862 MHz	10-862 MHz
Волновое сопротивление	75 ом	75 ом	75 ом
Потери при TV передаче RD	7.5 dB 27.5 dB	10 dB 30 dB	3.5 dB 10 dB
Максимальные потери	2.5 dB	1.9 dB	
Затухание TV RD	>26 dB >44 dB	>25 dB	
TV-RD изоляция	>20 dB	>20 dB	>12.5 dB

Монтаж

Способ крепления коаксиального кабеля M-Trend

Коаксиальный кабель крепится специальной пластиной которая удерживается на корпусе механизма антенной розетки при помощи дополнительного винта. В зависимости от типа розетки (проходная, концевая) в нее может заводиться второй кабель для подключения последующих розеток.

Инструкция по подключению телевизионных розеток

1. Снимите защитную изоляцию с конца коаксиального кабеля, освободите 20мм оплётки кабеля и 10мм центральной жилы.
2. Откройте доступ к контактной группе, подняв подвижную рамку.
3. Осторожно вставьте освобожденный от защитной изоляции конец центральной жилы коаксиального кабеля в контактный зажим и закрепите провод специальным винтом. При этом следите за тем, чтобы не допустить короткого замыкания между оплёткой и центральной жилой коаксиального кабеля.
4. Закрепите коаксиальный кабель в корпусе механизма телевизионной розетки при помощи подвижной рамки, убедитесь, что наружная оплётка вошла в надёжный контакт с корпусом механизма.
5. Завершите монтаж, закрепив механизм телевизионной розетки в монтажной коробке при помощи винтов либо распорных лапок, на механизм, наложите рамку, центральную плату и зафиксируйте ее при помощи винта.

Схема подключения телевизионных розеток

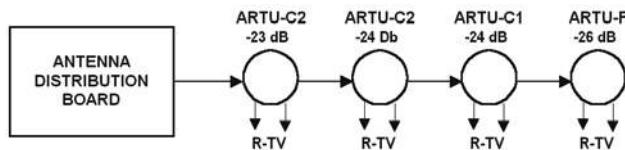

Гарантийный срок – 2 года

Техническая информация

Применение

Термостат контролирует температуру теплого пола путем регулировки температуры нагревательных кабелей, вмонтированных в пол. Термостат включается с помощью выключателя, расположенного на передней панели термостата. Красный индикатор сигнализирует о включении термостата.

Важно: Датчик термостата входит в комплект поставки!

Технические характеристики

Напряжение, частота 230В +/- 10%, 50Гц
 Нагрузки активные (омические) нагрузки до 10А,
 $\cos \varphi = 1$ (2300Вт)

Защита

Электронная защита от перенапряжения
 Значения температуры от +5°C до +50°C
 Степень защиты IP20
 Термодатчик тип NTC, длина провода 4 м,
 2x0.34 мм, 10 kOhm при 25°C
 Условия эксплуатации от 0°C до +30°C
 (80% максимальной нагрузки при +40°C)



Термостат для теплого пола 10А с выносным термодатчиком

Конструкция термостата *









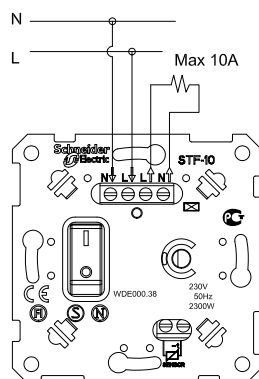

* Поставляется в сборе

1. плата управления
2. выключатель
3. рамка
4. ручка регулировки температур
5. накладка
6. индикатор
7. винт крепления
8. крышка
9. выносной термодатчик

Схема подключения термостата



Функция	Механизмы	Декоративная накладка			
					
		Накладка для механизма терморегулятора с выключателем	Накладка для механизма терморегулятора с переключающим контактом	Накладка для механизма терморегулятора пола с выключателем	Накладка для механизма терморегулятора пола с сенсорным дисплеем
		1* MTN5348.., MTN5361..	MTN5347.., MTN5362..	MTN5349.., MTN5358..	MTN5775-0.., MTN5775-4..
		2* MTN5397..	MTN5374..	MTN5375..	

Терморегулятор	
<ul style="list-style-type: none"> ■ Для электромеханических сервоприводов, закрытых при отсутствии напряжения ■ 1 x замыкающий контакт ■ Разность температурами включения/выключения 0,5 K ■ Перепад температур около 5-30°C ■ Подключение для ночного энергосбережения примерно на 4 K с управлением по времени ■ С выключателем/выключателем и контрольной лампой ■ С термоотводом 	 <p>Механизм терморегулятора с выключателем MTN536302 (AC 230 В) MTN536304 (24 В пер. тока)</p>
<ul style="list-style-type: none"> ■ для электромеханических сервоприводов, закрытых или открытых при отсутствии напряжения ■ 1 x переключающий контакт ■ разность между температурами включения/выключения 0,5 K ■ перепад температур около 5-30°C ■ с термоотводом 	 <p>Механизм терморегулятора с переключающим контактом MTN536400 (AC 230 В) MTN536401 (AC 24 В)</p>
<ul style="list-style-type: none"> ■ для электрической системы отопления пола с датчиком NTC ■ разность между температурами включения/выключения 1 K ■ перепад температур около 10-50°C ■ отдельное подключение для ночного энергосбережения примерно на 5 K с управлением по времени 	 <p>Механизм терморегулятора пола с выключателем MTN537100 (AC 230 В)</p>
<ul style="list-style-type: none"> ■ для электрической системы отопления пола с датчиком NTC ■ разность между температурами включения/выключения 1 K ■ перепад температур около 10-50°C ■ отдельное подключение для ночного энергосбережения примерно на 5 K с управлением по времени 	 <p>Механизм терморегулятора пола с сенсорным дисплеем MTN5775-0000</p>

1* Merten System M / M-Smart / M-Arc / M-Star / M-Plan / M-Elegance
2* Merten Artec / Antique

Электрические схемы

Механизм терморегулятора с выключателем MTN5363..

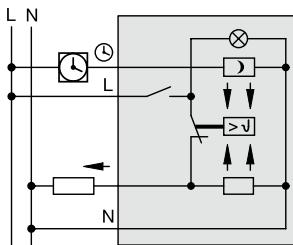

Механизм терморегулятора с переключающим контактом MTN5364..

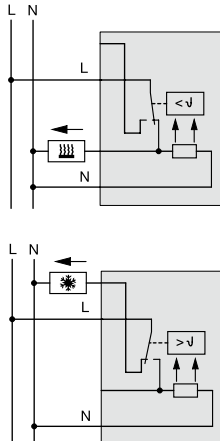

Механизм терморегулятора пола с выключателем MTN537100

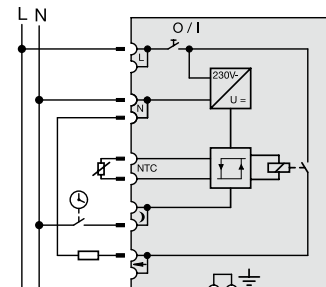

Обогрев

Охлаждение

Универсальный модуль управления температурой с сенсорным дисплеем

Руководство по эксплуатации



MTN5775-0000

Дополнительные устройства

- MTN5775-0003, датчик теплого пола

Для управления термостатом в режиме регулировки температуры пола и двойном режиме.

Для Вашей безопасности



ОПАСНО

Риск получения смертельных травм от удара электрическим током

Все работы с прибором должны выполняться только обученными и опытными электриками. Соблюдайте правила конкретной страны.

Ознакомление с термостатом

Универсальный модуль управления температурой с сенсорным дисплеем (далее называемый **термостатом**) позволяет регулировать температуру комнаты или пола. Модуль управляется с помощью сенсорного экрана.

Термостат можно подключить к системам подогрева пола, радиаторам или системам обогрева помещений.

Режимы работы

Термостат может работать в 3 различных режимах:

- **Режим регулировки температуры окружающего воздуха:** встроенный термодатчик регистрирует температуру внутри помещения. Термостат регулирует нагрузку в зависимости от температуры внутри помещения.

- **Режим регулировки температуры пола:** датчик теплого пола регистрирует температуру пола. Термостат регулирует нагрузку в зависимости от температуры пола.

- **Двойной режим:** встроенный термодатчик регистрирует температуру внутри помещения и регулирует нагрузку в зависимости от комнатной температуры. В то же время датчик теплого пола регистрирует температуру пола и ограничивает ее до предопределенного максимального значения («max Temp»).

Данный режим, в особенности, рекомендуется использовать для паркетных и ламинатных полов.

В любом режиме работы можно подключить внешний таймер для понижения температуры (TR). Вход TR также можно использовать для различных функций согласно спецификации «PilotWire»:

Полупериод:	Функция:
Нет	Нет понижения
Оба	Понижение
Положительный	Контроллер отключен
Отрицательный	Защита от замерзания
Оба (короткий импульс)	заданная температура -1 °C
Оба (длинный импульс)	заданная температура -2 °C

Монтаж термостата

Монтаж термостата

Чтобы использовать термостат в режиме регулировки температуры окружающего воздуха или в двойном режиме, необходимо установить его таким образом, чтобы он, насколько это возможно, был защищен от внешнего воздействия и колебаний температуры. Так можно обеспечить надежную регистрацию температуры в помещении.

Поэтому, принимая решение о месте монтажа, необходимо учитывать следующее:

- Минимальная монтажная высота: 1,5 м над уровнем пола.
- Не устанавливайте термостат слишком близко к окнам, дверям и вентиляционным отверстиям.

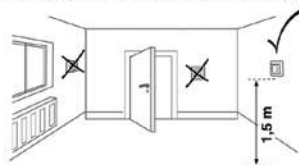

- Не устанавливайте термостат над радиаторами отопления или другими источниками тепла.
- Не накрывайте термостат и не устанавливайте его за шторами.
- Избегайте воздействия на термостат прямых солнечных лучей или света ламп.

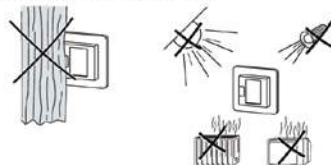

Монтаж датчика теплого пола

Для надежной работы в режиме регулировки температуры пола и двойном режиме датчик теплого пола должен быть защищен от внешнего воздействия и колебаний температуры.

Поэтому, принимая решение о месте монтажа, необходимо учитывать следующее:

- По возможности расстояние до стен и дверей должно составлять 1,0 м.
- Установите датчик по центру между витками (см. рисунок ниже).
- Поместите датчик теплого пола в пластиковую трубку диаметром 16 мм.

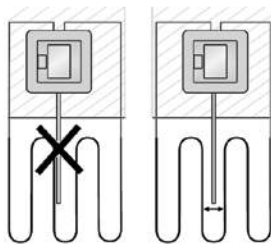

Разводка соединений термостата

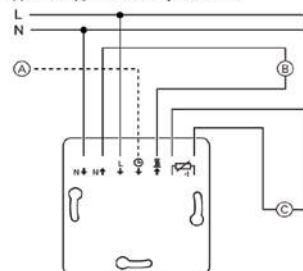

- Ⓐ Внешний таймер (TR) или «PilotWire»
- Ⓑ Тепловая нагрузка/термоэлектрический сервопривод
- Ⓒ Датчик теплого пола

Монтаж крышек термостата

- 1 Установите термостат в коробку для скрытого монтажа.
- 2 Установите рамку на вставку.
- 3 Вдавите стопорное кольцо, чтобы оно встало в рамку.



Накладка с выключателями позволяет отключать устройство и присоединенный источник нагрузки от электросети на обеих клеммах.



Если установлена накладка без выключателя, выключатель термостата (S) закрыт и его более нельзя использовать. Поэтому перед установкой накладки необходимо убедиться, что выключатель (S) вжат (находится в положении «ON»).

- 4 Нажмите на накладку, чтобы установить ее на место.

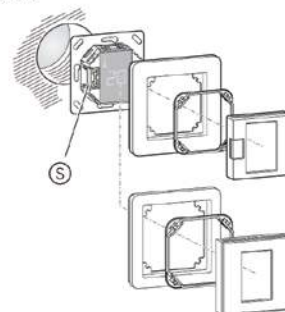

Снятие крышек

- 1 Чтобы отсоединить накладку, нажмите на указанные точки отверткой подходящего размера.

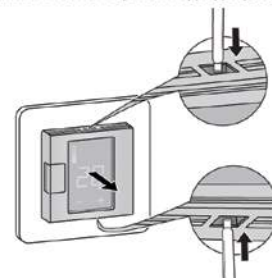

- 2 Наклоните накладку вперед и снимите ее.
- 3 Поднимите стопорное кольцо отверткой подходящего размера и снимите его.

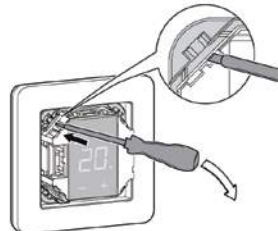

- 4 Снимите рамку.

Включение

Первое включение термостата

- Накладка с выключателем: Термостат можно включить и выключить с помощью программного отключения или выключателя.
- Накладка без выключателя: Термостат можно включить и выключить с помощью программного отключения.



Выключение с помощью программного отключения

- 1 Одновременно нажмите «+» и «-»
- 2 Удерживайте в течение 3 секунд
- 3 Продолжайте нажимать, когда требуется «CODE»
- 4 Термостат отключается

После программного отключения термостат возвращается к работе при нажатии «+» или «-».

i Все настройки по умолчанию после первого включения устройства можно изменить позже в меню настроек (см. раздел «Управление термостатом»).

Запрос ПИН-кода языка

Во время первого включения устройства на экране появляется запрос ПИН-кода языка. Таким образом, будет обеспечен вывод сообщений на нужном языке.

Дисплей	Значение	Обозначение
Code	Введите ПИН-код языка	Code

Нажимайте «+», пока не будет отображен необходимый ПИН-код языка.

ПИН-коды языков:

Язык	ПИН	Язык	ПИН
EN	11	NL	14
DE	12	ES	15
FR	13	PT	16
		Обозначение	17

Подтвердите выбор, одновременно нажав «+» и «-».

Отображение режима работы

Термостат автоматически регистрирует подключение датчика теплого пола и переходит в режим регулировки температуры пола («Floor»). Если датчик теплого пола отключается, термостат переходит в режим регулировки температуры окружающего воздуха («Air»).

Теперь также отображаются другие заводские настройки.

i Если датчик теплого пола подключен, позже можно переключиться их режима регулировки температуры пола в двойной режим (см. раздел «Управление термостатом»).

Управление термостатом

Установка температуры

i Нагревание пола или помещения до необходимой температуры может занять несколько часов. Поэтому перед повышением температуры необходимо выждать некоторое время.



- Выберите необходимую температуру в помещении с помощью «+» или «-».
- На дисплее отображается требуемая температура внутри помещения.
- Синяя точка (A) указывает на то, что источник тепловой нагрузки нагревается.

Изменение основных настроек.

- i** Если в течение одной минуты в меню настроек ничего не вводится, дисплей возвращается к нормальному состоянию.
- i** Настройки отображаются по очереди при выборе меню настроек.
 - Выберите необходимое значение с помощью «+» или «-».
 - Подтвердите выбор, одновременно нажав «+» и «-».

- 1 Чтобы перейти к Меню настроек удерживайте «+» и «-» в течение 3 секунд.
- 2 Введите ПИН-код языка и подтвердите.

i ПИН-коды языков приведены в главе «Включение».

Дисплей	Значение	Обозначение
Code	Введите ПИН-код языка	Code

- 3 Выберите необходимый режим работы и подтвердите.

Дисплей	Значение	Обозначение
Floor	Выберите режим работы	F1
Air		F2
dUAL		F3

- 4 Установите максимальную температуру и подтвердите.

i Максимальную температуру можно установить в режимах регулировки температуры окружающего воздуха и пола. В двойном режиме данное значение ограничивает температуру пола для защиты материалов, чувствительных к экстремальным температурам.

Заводская настройка максимальной температуры:

- 35 °C в режиме регулировки температуры окружающего воздуха
- 40 °C в режиме регулировки температуры пола
- 27 °C в двойном режиме (макс. для пола).

Дисплей	Значение	Обозначение
SAFE	Установите максимальную температуру в °C.	SAFE
35		35

- 5 Установите пониженную температуру и подтвердите.

i Понижение температуры (TR) работает, только если подключен внешний таймер (например, «PilotWire»).

Дисплей	Значение	Обозначение
SEtBAC	Установите пониженную температуру в °C.	SE
-5		-5

Заводская настройка понижения температуры составляет -4 °C.

Что делать при возникновении проблемы?

Сообщения об ошибках на дисплее

Дисплей	Значение	Обозначение
Error	Неверный ввод, обшая ошибка	EE
Error HEAt	Внутренний перегрев термостата	E1
Error FLoor	Датчик теплого пола не распознан	E2

Присоединенный источник нагрузки не нагревается

- Проверьте сообщение на дисплее: если отображается «Err Temp» или «Err Sensor», нагрузка не подключена. Проверьте причину данной ошибки.
- Проверьте источник питания.
- Выключите и снова включите термостат.
- Проверьте настройку значения «SAFE». Значение может быть слишком низким.
- Проверьте нагрузку.
- Если используется внешнее устройство управления по времени, проверьте управляющее напряжение.

Дисплей пустой:

- Проверьте источник питания.
- Выключите и снова включите термостат.

Технические характеристики

Номинальное напряжение:	230 В перем. тока, 50 Гц
Номинальная нагрузка (омическая):	16 А
Номинальная нагрузка (индуктив-ная):	1 А, cos φ = 0,6
Принцип действия:	1 C
Стандарт:	DIN 60730-2:9
Тип защиты корпуса:	IP 20
Защита от превышения напряжения/перегрева:	электронная
Расчетные скачки напряжения:	4 нВ
Рабочая температура:	от -10 °C до +35 °C
Диапазон регулировки	
Температура внутри помещения:	от +5 °C до +35 °C
Температура пола:	от +5 °C до +50 °C
Понижение:	+/- 0 - 9 °C от установленной температуры
Точность отображения:	1 C



Сенсорный модуль ARGUS 180 для скрытого монтажа

Merten System M/M-Smart/M-Arc/M-Trend/M-Plan/M-Elegance (артикул MTN5784...; MTN5755.);
Merten Artec/Antique (артикул MTN5786.); Merten Aquadesign (артикул MTN5781..)



Сенсорный модуль ARGUS 180 для скрытого монтажа с выключателем

Merten System M/M-Smart/M-Arc/M-Trend/M-Plan/M-Elegance (артикул MTN5785...; MTN5728.);
Merten Artec/Antique (артикул MTN5795.);



Сенсорный модуль ARGUS 180/2,20 м для скрытого монтажа

Merten System M/M-Smart/M-Arc/M-Trend/M-Plan/M-Elegance (артикул MTN5687...; MTN5688.);

! Датчики движения и присутствия в сочетании с системой сигнализации: см. главу «Датчики движения: принцип действия».

Место монтажа

Сенсорный модуль ARGUS следует устанавливать в местах, откуда возможен оптимальный контроль за желаемой зоной.

Функция

Сенсорный модуль ARGUS CM представляет собой датчик движения для скрытого монтажа в помещениях. Он регистрирует подвижные источники тепла, например, людей, в зоне охватом 180°. ARGUS устанавливается на механизме электронного выключателя (артикул MTN576799, для омических нагрузок) или на механизме релейного выключателя (артикул MTN576897, для омических, индуктивных или емкостных нагрузок), модуль без проблем заменяет собой выключатель.

Если ARGUS регистрирует движение, он включает подключенную к нему нагрузку, например, лампу накаливания. По истечении заданного времени ARGUS снова производит отключение нагрузки. Это время от 1 секунды до 8 минут настраивается пошагово. Если при истечении времени регистрируется еще одно движение, настроенное время еще раз проходит полностью.

Датчик ARGUS имеет встроенный фотозлемент. С его помощью автоматическое включение настраивается в зависимости от яркости дневного света (плавная настройка от 5 до 1000 люкс). При исполнении с выключателем возможно также переключение на постоянный свет или ручной режим.

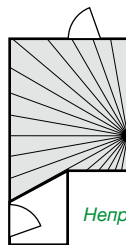
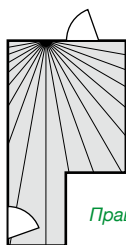
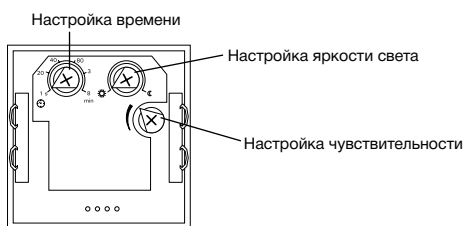

- Открытый огонь, например, в камине, может регистрироваться датчиком ARGUS.
- В зоне охвата датчика движения ARGUS не следует устанавливать включаемую лампу, так как излучаемое лампой тепло может повлиять на работу датчика.
- Следует избегать попадания на датчик прямых солнечных лучей. В наихудшем случае это может привести к выходу датчика из строя.
- ARGUS следует монтировать на прочном основании, так как каждое движение может привести к срабатыванию датчика.
- Для сенсорного модуля ARGUS 180/2,20 м для скрытого монтажа:
- Монтаж следует произвести на стене на высоте около 2,2 м от пола.
- Для сенсорного модуля ARGUS 180 для скрытого монтажа:
- Монтаж следует произвести на стене на высоте около 1-1,5 м от пола.
- При настенном монтаже на высоте 1-1,5 м домашние животные, например, собаки, кошки и т. д., в большинстве случаев не регистрируются датчиками (независимо от особенностей помещений).

Исключение отдельных зон из зоны контроля

Сенсорный модуль ARGUS 180/2,20 м для скрытого монтажа

Если в зоне контроля датчика ARGUS имеются источники помех, например, источники света, которые могут вызвать нежелательное включение подключенных ламп, эти участки можно экранировать путем установки имеющихся в комплекте сегментов.

Механизм электронного выключателя и механизм релейного выключателя Возможно параллельное включение максимум двух датчиков ARGUS с механизмом электронного выключателя и максимум четырех датчиков ARGUS с механизмом релейного выключателя.

ARGUS с механизмом электронного выключателя является двухпроводной системой и поэтому может монтироваться в имеющиеся монтажные коробки без нулевого провода. Посредством этого датчика можно включать только омические нагрузки.

Для датчика ARGUS с механизмом релейного выключателя требуется нулевой провод. Посредством этого датчика можно включать омические, индуктивные и емкостные нагрузки.

Техническая информация

Зона контроля

Указанные радиусы действия относятся к усредненным условиям и поэтому служат только ориентировочными значениями.

Сенсорный модуль ARGUS 180/2,20 м для скрытого монтажа



Радиус действия настраивается плавно:
вправо и влево: 2,5 - 8 м
вперед: 2,5 - 12 м

Сенсорный модуль ARGUS 180 для скрытого монтажа

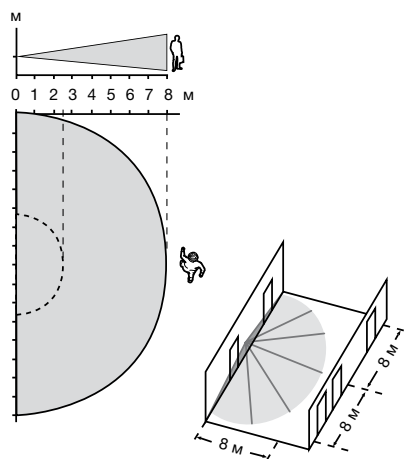
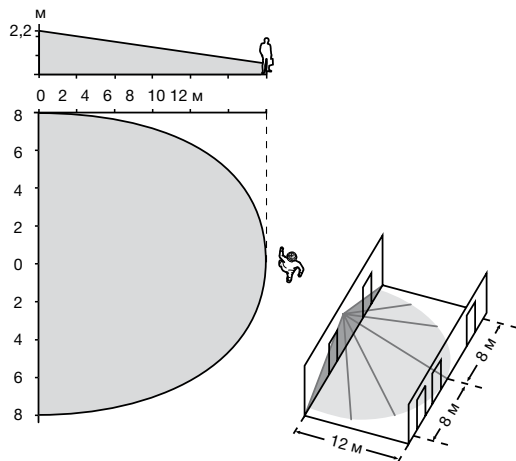
Радиус действия настраивается плавно, примерно от 2,5 до 8 м.



Обзор функций датчиков ARGUS 180

Функция	Механизмы	Декоративная накладка
		Опознавание движений в помещениях
		со встроенным выключателем для выкл./авто/вкл.
		  
		Сенсорный модуль ARGUS 180 для скрытого монтажа Сенсорный модуль ARGUS 180 для скрытого монтажа с выключателем Сенсорный модуль ARGUS 180 для скрытого монтажа/2,20 м
1*	MTN5755... MTN5784..	MTN5728... MTN5785..
2*	MTN5786..	MTN5795..
3*	MTN5781..	

Электронный выключатель (2 провода, нейтральный провод не требуется)

Включение омических нагрузок
■ Лампы накаливания, галогенные лампы 230 В



Механизм электронного выключателя
MTN576799 (25-300 Вт)



Релейный выключатель (3 провода, нейтральный провод требуется)

Включение омических, индуктивных и емкостных нагрузок
■ Функция включения
■ Лампы накаливания, энергосберегающие лампы, низковольтные галогенные лампы с обычным трансформатором, люминесцентные лампы.



Механизм релейного выключателя
MTN576897
макс. емкостная нагрузка 140 мкФ, макс. 1000 Вт/ВА



1* Merten System M / M-Smart / M-Arc / M-Star / M-Plan / M-Elegance
2* Merten Artec / Antique
3* Merten Aquadesign

Электрические схемы для механизма электронного выключателя

Модуль ARGUS с механизмом электронного выключателя, отдельное включение

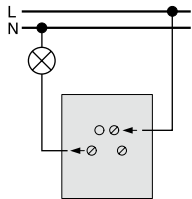

Модуль ARGUS с механизмом электронного выключателя, параллельное включение

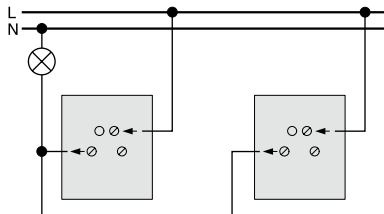

Модуль ARGUS с механизмом электронного выключателя вместо импульсного реле или автомата лестничного освещения, в сочетании с кнопочными выключателями

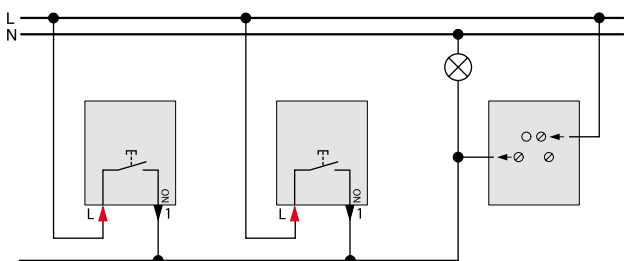

Кнопочный выключатель MTN3150-0000

Кнопочный выключатель MTN3150-0000

Модуль ARGUS с механизмом электронного выключателя вместо кнопочного выключателя

Модуль ARGUS с механизмом электронного выключателя способен заменить имеющееся импульсное реле или автомат лестничного освещения, выполняя их функции.

- Максимальная мощность 300 Вт.
- Только для омической нагрузки.
- Возможно параллельное включение в одну схему не более двух модулей ARGUS с механизмом электронного выключателя.

Электрические схемы для механизма релейного выключателя

Модуль ARGUS с механизмом релейного выключателя

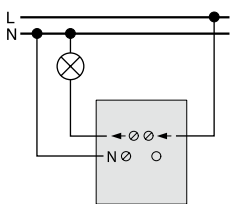

Модуль ARGUS с механизмом релейного выключателя вместо схемы включения и выключения из двух мест/перекрестного переключения, в сочетании с кнопочными выключателями

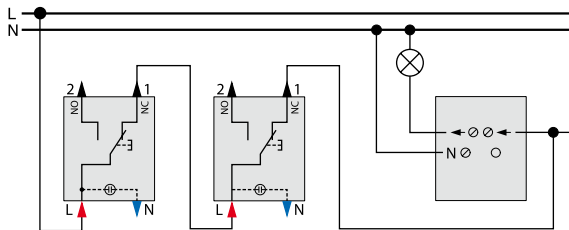

Кнопочный переключатель с зажимом нейтрали MTN3156-0000

Кнопочный переключатель с зажимом нейтрали MTN3156-0000

Модуль ARGUS с механизмом релейного выключателя

Модуль ARGUS с механизмом релейного выключателя, параллельное включение

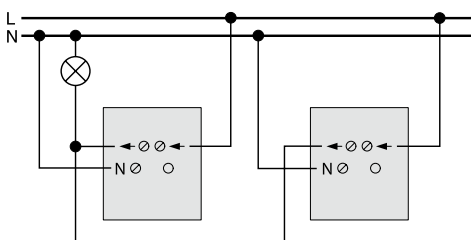

Возможно параллельное включение не более четырех модулей ARGUS с механизмом релейного выключателя.

Принцип действия

Система KNX состоит из 2-проводной шины и подключенных к ней шинных устройств: датчиков, исполнительных механизмов и служебных компонентов.

Датчики преобразуют значения параметров окружающей среды в электрические сигналы и передают их по шине. Датчиками могут являться, например, кнопочные выключатели KNX или беспотенциальные бинарные входы. Исполнительные механизмы получают команды и осуществляют коммутацию или изменяют выходные параметры своих нагрузок.

Служебные компоненты и устройства обеспечивают функционирование системы. К ним относятся источники питания, поддерживающие напряжение шины, соединители для присоединения сегментов шины, а также интерфейсы для подключения программирующих устройств. Обмен данными и подача питания производится по одной 2-проводной линии, которая подведена к каждому устройству. Как правило, к датчикам подводится только линия шины. К исполнительным механизмам обычно подводится питание 230 В, необходимое для управляемых ими нагрузок. Шинная проводка и питание от сети разделены логически, но могут прокладываться в непосредственной близости.

Приводы

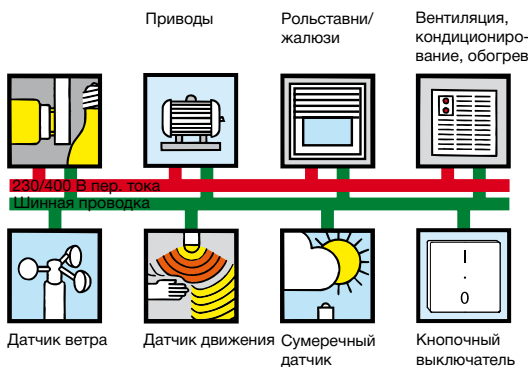

Датчики

Выбор датчиков и исполнительных устройств зависит от назначения системы, они состоят из шинного соединителя и модуля приложения с соответствующей прикладной программой.

Прикладные программы являются компонентом базы данных и могут быть загружены с сайта...

Они загружаются в устройства с компьютера с установленным ПО без проектирования и ввода в эксплуатацию систем KNX через порт USB и шину.

Рабочие программы входят в каталог продукции Merten. Они загружаются в устройства порт с ПК, на котором установлено конфигурационное ПО ETS, через последовательный порт и шину.

Топология

KNX имеет иерархическую структуру и разделена на сегменты. Наименьшей единицей системы KNX является линия. Линия включает до 64 шинных устройств (D), а также обязательный источник питания с фильтром (PSU). К главной линии через линейные соединители (LC), может быть подключено до 15 линий, составляющих зону. Крупные системы могут объединять до 15 зон, подключенных к магистральной линии через магистральные соединители. Каждая главная линия, а также магистральная, оборудованы собственными источниками питания с дросселем.

В максимально возможной конфигурации система KNX может включать до 56000 шинных устройств.

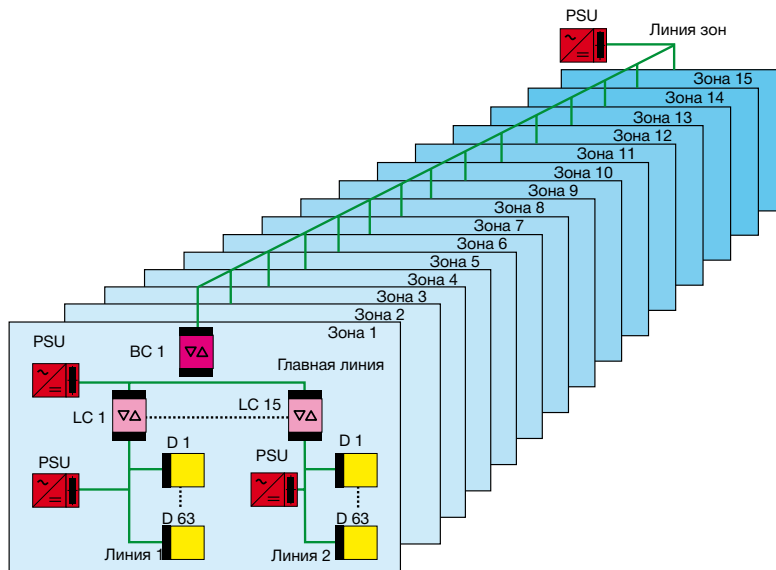

Прокладка кабелей

Шина может быть построена по схемам «шлейф», «звезда», «дерево», которые могут быть использованы во всех возможных комбинациях.

Схема «шлейф»



Схема «звезда»



Схема «дерево»

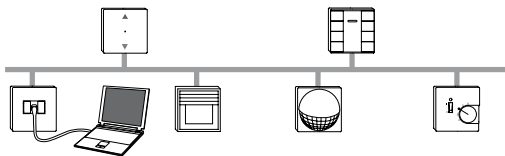

Предельные расстояния:

- Максимальная длина кабеля между источником питания и устройством: 350 м
- Максимальная длина кабеля между двумя шинными устройствами: 700 м
- Длина всех кабелей линии: 1000 м

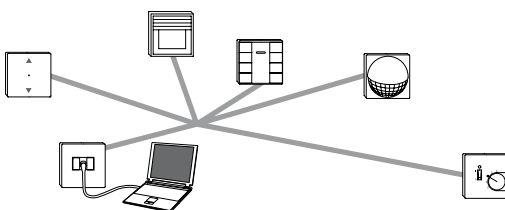
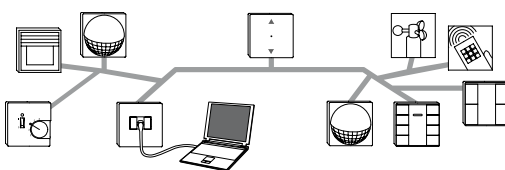
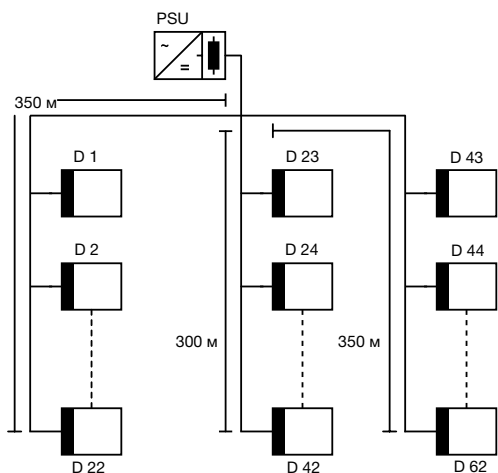

Устройства KNX параллельно подключаются к красному и черному проводам шины через шинные клеммники, к каждому из которых может быть подключено до четырех кабельных пар (красный и черный провод). Шинный клеммник (артикул MTN689701) может использоваться в качестве соединительного терминала в соединительных коробках выключателей. Обязательно соблюдайте полярность подключения проводов!

Линии

В качестве шинных линий рекомендуется использовать следующие кабели:

Тип	Конструкция	Электрические соединения
УСМ 2 × 2 × 0,8	Соответствуют требованиям EIBA (на основе DIN VDE 0207 и 0815) Жилы: красная (+KNX), черная (-KNX), желтая и белая (не используются)	Стационарная проводка в сухих и влажных помещениях, открытая и скрытая, возможна в трубах. Вне помещений: с защитой от прямого солнечного света.
J-Y (St) Y2 × 2 × 0,8 Для KNX*	DIN VDE 0815 (на основе DIN VDE 0815) Жилы: красная (+KNX), черная (-KNX), желтая и белая (не используются)	Стационарная проводка в сухих и влажных помещениях, открытая и скрытая. Вне помещений: в трубах, пластиковых кабельных коробках.

* Стандартом DIN VDE 0829 предусмотрено, что для проверки электрической прочности изоляции между жилами или между жилами и корпусом следует приложить испытательное напряжение 4 кВ. Ожидается, что для приведения в соответствие с общеευропейскими стандартами оно будет снижено до 2,5 кВ.

Использовать вторую пару шинного кабеля можно только при соблюдении следующих требований:

- Разрешается использовать только безопасное напряжение
- Максимальный непрерывный ток не должен превышать 2,5 А (требуется установить защиту от короткого замыкания и перегрузки)
- Передача речи разрешается, кроме подключения телефонных линий общего пользования
- Не допускайте соединения этих жил с жилами, предназначенными для KNX.

Адресация

В системе KNX различаются физические и групповые адреса. Физический адрес шинного устройства имеет структуру «Зона. Линия. Устройство» (например 5.4.23). Групповой адрес ориентируется не на топологию шины, а на эксплуатационно-технические функции (применения) группы устройств. В отличие от программирования и диагностики, в ходе нормальной работы системы устройство адресуется с помощью группового адреса(ов). В системе может быть до 15 главных групп, каждая из которых может включать до 2048 подгрупп. Структура группового адреса: «Главная группа / Подгруппа» (например 1/127).

Кнопочные выключатели plus

Выключатели данного типа комплектуются шинным соединителем. Суппорт крепится к монтажной коробке винтами. Физический адрес назначается после того, как шинный терминал со светодиодом будет установлен в тыльной части механизма выключателя. Кнопочный модуль и рамка крепятся к суппорту защелками.

Выпускаются кнопочные выключатели следующих типов:

Merten System M / M-Smart / M-Arc / M-Plan / M-Elegance

- 1-кнопочный выключатель plus (две рабочих поверхности)
- 2-кнопочный выключатель plus (четыре рабочих поверхности)
- 4-кнопочный выключатель plus (восемь рабочих поверхностей)
- 4-кнопочный выключатель plus с ИК приемником (восемь рабочих поверхностей с ИК приемником)
- 2-кнопочный выключатель терморегулятором
- 4-кнопочный выключатель терморегулятором
- Merten Artec / Antique
- 1-кнопочный выключатель plus (три рабочих поверхности)
- 2-кнопочный выключатель plus (пять рабочих поверхностей)
- 3-кнопочный выключатель plus (семь рабочих поверхностей)
- 4-кнопочный выключатель plus (девять рабочих поверхностей)
- 4-кнопочный выключатель plus с ИК приемником (девять рабочих поверхностей с ИК приемником)
- 2-кнопочный выключатель терморегулятором
- 4-кнопочный выключатель терморегулятором

В выключателях серии Merten Artec / Antique нижнее поле с маркировкой может быть запрограммирована в качестве дополнительной кнопки управления.

Клавишам выключателей могут быть назначены следующие функции: включение, отключение и переключение нагрузки, управление рольставнями и жалюзи, вызов, сохранение и отмена световых сцен.

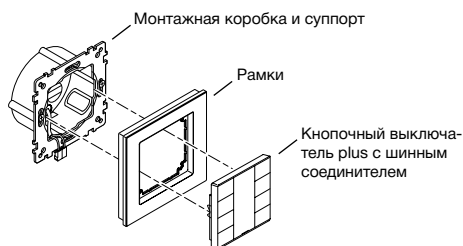

Выключатель с клавишным модулем

Выключатели данного типа всегда комплектуются шинным соединителем. Суппорт крепится винтами к монтажной коробке.

Физический адрес назначается после того, как шинный терминал со светодиодом будет установлен в тыльной части механизма выключателя.

Клавишный блок крепится к модулю клавишного выключателя спереди. Клавишный модуль и рамка крепятся к суппорту защелками.

Клавишный выключатель имеет две (1-клавишный) или четыре (2-клавишный) рабочих поверхности. Клавишам выключателей могут быть назначены следующие функции: включение, регулировка света, управление рольставнями и вызов световых сцен.

Выпускаемые модули выключателей:

- 1- и 2-клавишные

Выпускаемые клавишные блоки:

- 1- и 2-клавишные, без маркировки, с нанесенной стрелкой или маркировкой «1», «0»

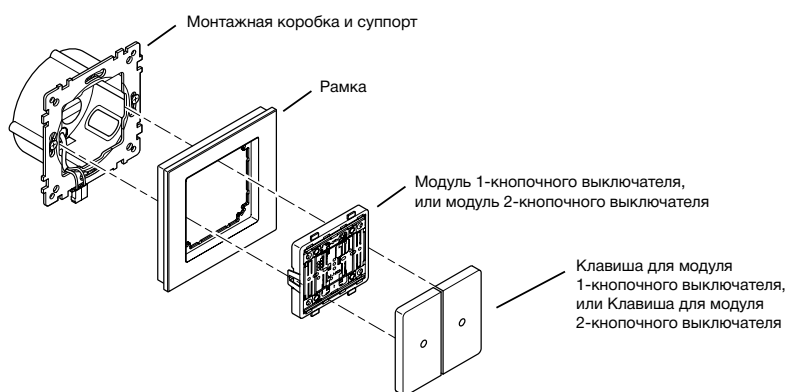

Устройства для установки на DIN рейку (REG-K)

В состав данных устройств входят:

- Шинный соединитель KNX
- Прикладной модуль
- Прикладная программа

Устройства REG-K

Устройства REG-K устанавливаются на DIN рейке. Они снабжены соединительными клеммами шины. Это позволяет отказаться от шин данных и соединителей, что увеличивает гибкость монтажа.

Устройства REG-K можно монтировать как на DIN рейках EN 60715, так и на высоких DIN рейках. На этой же рейке могут быть установлены автоматические выключатели и другие коммутационные аппараты. Кроме того, отсутствие шин данных позволяет устанавливать устройства REG-K в небольшие распределительные шкафы шириной до 12 стандартных модулей.

Подсоединение проводов к устройствам REG-K выполняется легко и удобно. Провода сначала подсоединяются к втычным клеммным блокам с винтовыми зажимами, которые затем устанавливаются в устройства

Все устройства REG-K оборудованы светодиодными индикаторами, обеспечивающим постоянный контроль состояния системы.

Монтаж

Устройства REG-K выпускаются в двух исполнениях

1.



Защелкивание на DIN рейку

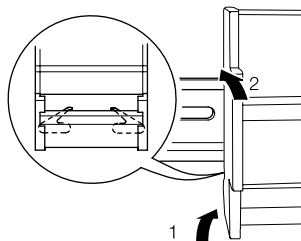

Снятие с DIN рейки

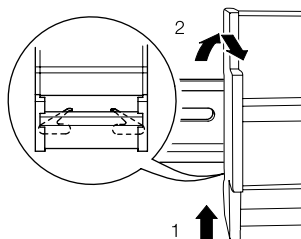

Подсоединение проводов шины и установка защитной крышки

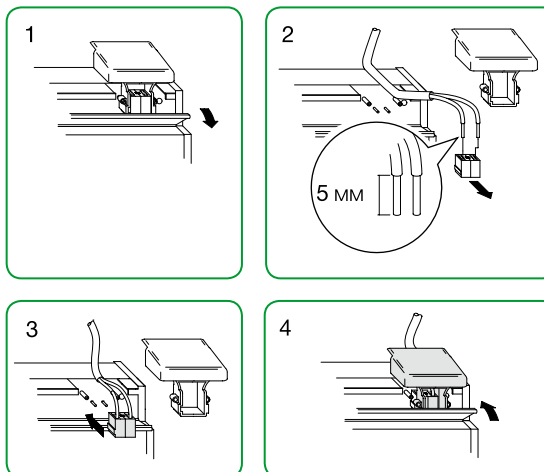

2.



Защелкивание на DIN рейку

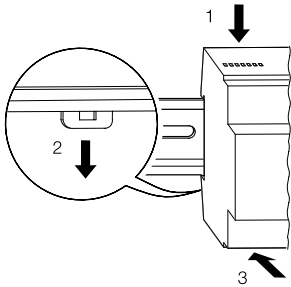

Снятие с DIN рейки

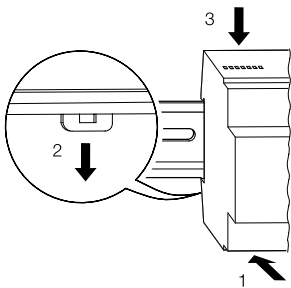

Подсоединение проводов шины и установка защитной крышки

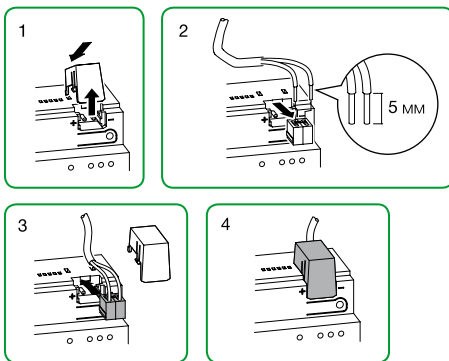









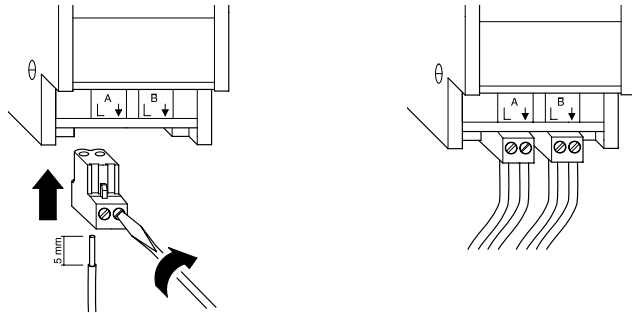

Подсоединение шины

Шина подсоединяется к клемме, поставляемой в комплекте с устройством. Над клеммой устанавливается защитная крышка, обеспечивающая надежную изоляцию выводов шины от кабелей 230 В. К одной клемме может быть подсоединено до 4 пар жил, концы которых зачищаются на 5 мм).

Подсоединение кабелей

Провода сначала подсоединяются к втычным клеммным блокам с винтовыми зажимами, которые затем устанавливаются в устройстве.



	Знак BDE	Контрольный знак BDE на приборе компании Merten показывает, что этот прибор успешно прошел проверку на соответствие стандарту. Производство и контроль приборов на предприятиях компании Merten контролируется государственным уполномоченным органом технического надзора.
	Клеймо отдела технического контроля BDE	Клеймо отдела технического контроля BDE имеет то же значение, что и контрольный знак BDE. Это клеймо ставится при отклонениях прибора от стандарта BDE на методы испытаний, например, на соединительные муфты с уплотнительной манжетой.
	Знак эксплуатации в жестких условиях	Подтверждение повышенной выносливости, например, для использования на стройках, для штепсельных разъемов согласно DIN 49440 и DIN 49441. Этот знак качества и надежности находится на резиновых штепсельных разъемах SCHUKO компании Merten. Компания Merten предлагает, к примеру, комбинации резиновых штекеров и резиновых муфт с накидным винтовым соединением и тройную муфту из твердой литой резины, которым практически нет равных по прочности.
	Знак защитной изоляции	Прибор не нужно и нельзя заземлять.
	Знак монтажа на горючих основаниях и розетках	Используется, как правило, только для светильников. В данном случае используется для монтажных плат, выключателей и розеток.
	Знак для преобразователей с термозащитой	На монтажную или опорную поверхность не должна действовать температура, превышающая ... °C как при обычном режиме, так и в случае неисправности.
	Этот знак относится к монтажной поверхности	Приборы разрешается монтировать на основаниях, характеристики воспламенения которых неизвестны.
	Знак защиты от капель воды	Защита от вертикально капающей воды.
	Знак защиты от брызг воды	Защита от брызг воды со всех направлений.
	Знак влагозащищенного исполнения	Защита от воды, не находящейся под давлением (кратковременное заливание водой, например, при прохождении волн).
IP 44	Знак защиты от попадания внутрь корпуса посторонних тел и влагозащиты	Защита от прикасания к проводам под напряжением или подобным компонентам, диаметром более 1 мм и защита от брызг воды со всех направлений.
IP 54	Знак защиты от прикасания, попадания внутрь корпуса посторонних тел и влагозащиты	Защита от наслоений пыли и интенсивных брызг воды со всех направлений.
IP 55	Знак защиты от попадания внутрь корпуса посторонних тел и влагозащиты	Защита от вредных наслоений пыли и от струи воды, направленной на корпус с любых направлений.
IP 66	Знак защиты от прикасания, попадания внутрь корпуса посторонних тел и влагозащиты	Защита от наслоений пыли и интенсивных струй воды со всех направлений, а также заливания водой.
	Знак вида использования	Отдельные дополнительные аксессуары для использования, не связанного со светильниками (VDE 0712, часть 1)
SELV	Обозначение напряжения	Безопасное сверхнизкое напряжение (БСНН)

Элементы управления

Merten System M / M-Smart / M-Arc / M-Plan / M-Elegance

	1-кнопочный выключатель plus MTN6171..., MTN6275..		2-кнопочный выключатель plus MTN6172..., MTN6276..		4-кнопочный выключатель plus MTN6174..., MTN6278..		4-кнопочный выключатель plus с ИК приемником MTN6175..., MTN6279..
	2-кнопочный выключатель plus с терморегулятором MTN6212-03..., MTN6212-04..		4-кнопочный выключатель plus с терморегулятором MTN6214-03..., MTN6214-04..				
	Клавиша для модуля 1-кнопочного выключателя MTN6191..., MTN6251..		Клавиша для модуля 1-кнопочного выключателя с символами I/O MTN6193..., MTN6254..		Клавиша для модуля 1-кнопочного выключателя со стрелками вверх/вниз MTN6194..., MTN6255..		
	Клавиша для модуля 2-кнопочного выключателя MTN6192..., MTN6252..		Клавишный блок для 2-клавишного модуля выключателя с маркировкой «стрелка вверх»/«стрелка вниз» и «I»/«O» MTN6195..., MTN6256..		Клавишный блок для 2-клавишного модуля выключателя с маркировкой «стрелка вверх»/«стрелка вниз» и «I»/«O» MTN6196..., MTN6257..		Клавишный блок для 2-клавишного модуля выключателя с маркировкой «стрелка вверх»/«стрелка вниз» MTN6197..., MTN6258..
	KNX ARGUS 180 скрытой установки MTN6326..., MTN6316..		KNX ARGUS 180/2,20 м скрытой установки MTN6327..., MTN6317..		Датчик присутствия KNX ARGUS 180/2,20 м скрытой установки MTN6306..., MTN6304..		
	Терморегулятор KNX, скрытый монтаж/ПИ-регулирование, с 4-кнопочным интерфейсом MTN6167..., MTN6168..		Терморегулятор с дисплеем MTN6241-03..., MTN6241-04..			Терморегулятор без органов управления MTN6221-03..., MTN6221-04..	

Merten Artec / Antique

	1-кнопочный выключатель plus MTN6280..		2-кнопочный выключатель plus MTN6281..		3-кнопочный выключатель plus MTN6282..		4-кнопочный выключатель plus MTN6283..
	4-кнопочный выключатель plus с ИК приемником MTN6284..		2-кнопочный выключатель plus с терморегулятором MTN6212-40..., MTN6212-41..		4-кнопочный выключатель plus с терморегулятором MTN6214-40..., MTN6214-41..		
	Клавиша для модуля 1-кнопочного выключателя MTN6261..		Клавиша для модуля 1-кнопочного выключателя с символами I/O MTN6264..		Клавиша для модуля 1-кнопочного выключателя со стрелками вверх/вниз MTN6265..		
	Клавиша для модуля 2-кнопочного выключателя MTN6262..		Клавишный блок для 2-клавишного модуля выключателя с маркир. «стрелка вверх»/«стрелка вниз» и «I»/«O» MTN6266..		Клавишный блок для 2-клавишного модуля выключателя с маркир. «стрелка вверх»/«стрелка вниз» и «I»/«O» MTN6267..		Клавишный блок для 2-клавишного модуля выключателя с маркировкой «стрелка вверх»/«стрелка вниз» MTN6268..
	KNX ARGUS 180 скрытой установки MTN6318..						
	Терморегулятор KNX, скрытый монтаж/ПИ-регулирование, с 4-кнопочным интерфейсом MTN6169..		Терморегулятор с дисплеем MTN6241-40..., MTN6241-41..				

Механизмы и модули скрытой установки



**Механизм 1-клавишного модуля
выключателя KNX**
MTN625199



**Механизм 2-клавишного модуля
выключателя KNX**
MTN625299



**Механизм 1-клавишного модуля
выключателя KNX**
MTN626199



**Механизм 2-клавишного модуля
выключателя KNX**
MTN626299

Schneider Electric в странах СНГ

Пройдите бесплатное онлайн-обучение в Энергетическом Университете и станьте профессионалом в области энергоэффективности.

Для регистрации зайдите на www.MyEnergyUniversity.com



Вступайте в клуб профессиональных электриков «Вольтмастер» www.volt-m.ru

Ваши пожелания по каталогу, а также замеченные неточности можете отправлять по адресу ru-mistakes@schneider-electric.com с указанием в заголовке письма номера каталога МКРР-535.

Служба дистанционных продаж

Тел. (83632) 92-199 (многоканальный)
факс: (83632) 92-121
ru-telesales@ru.schneider-electric.com

Центр поддержки клиентов

Тел.: 8 (800) 200-64-46 (многоканальный)
Тел.: (495) 777-99-88, факс: (495) 777-99-94
ru.ccc@schneider-electric.com
www.schneider-electric.com

Беларусь

Минск
220006, ул. Белорусская, 15, офис 9
Тел.: (37517) 327 60 34, 327 60 72

Казахстан

Алматы
050009, пр-т Абая, 151/115
Бизнес-центр «Алатау», 12 этаж
Тел.: (727) 397 04 00
Факс: (727) 397 04 05

Астана

010000, ул. Бейбитшилик, 18
Офис 402
Тел.: (7172) 91 06 69
Факс: (7172) 91 06 70

Атырау

060002, ул. Абая, 2а
Бизнес-центр «Сутас-С», офис 106
Тел.: (7122) 32 31 91
Факс: (7122) 32 37 54

Россия

Волгоград
400089, ул. Профсоюзная, 15, офис 12
Тел.: (8442) 93 08 41

Воронеж

394026, пр-т Труда, 65, офис 227
Тел.: (4732) 39 06 00
Тел./факс: (4732) 39 06 01

Екатеринбург

620014, ул. Радищева, 28, этаж 11
Тел.: (343) 378 47 36, 378 47 37

Иркутск

664047, ул. 1-я Советская, 3 Б, офис 312
Тел./факс: (3952) 29 00 07, 29 20 43

Казань

420107, ул. Спартаковская, 6, этаж 7
Тел./факс: (843) 526 55 84 / 85 / 86 / 87 / 88

Калининград

236040, Гвардейский пр., 15
Тел.: (4012) 53 59 53
Факс: (4012) 57 60 79

Краснодар

350063, ул. Кубанская набережная, 62 /
ул. Комсомольская, 13, офис 224
Тел.: (861) 278 00 62
Тел./факс: (861) 278 01 13, 278 00 62 / 63

Красноярск

660021, ул. Горького, 3 А, офис 302
Тел.: (3912) 56 80 95
Факс: (3912) 56 80 96

Москва

127018, ул. Двинцев, 12, корп. 1
Бизнес-центр «Двинцев»
Тел.: (495) 777 99 90
Факс: (495) 777 99 92

Мурманск

183038, ул. Воровского, д. 5/23
Конгресс-отель «Меридиан»
Офис 421
Тел.: (8152) 28 86 90
Факс: (8152) 28 87 30

Нижний Новгород

603000, пер. Холодный, 10 А, этаж 8
Тел./факс: (831) 278 97 25, 278 97 26

Новосибирск

630132, ул. Красноярская, 35
Бизнес-центр «Гринвич», офис 1309
Тел./факс: (383) 227 62 53, 227 62 54

Пермь

614010, Комсомольский пр-т, 98, офис 11
Тел./факс: (342) 281 35 15, 281 34 13, 281 36 11

Ростов-на-Дону

344002, ул. Социалистическая, 74, офис 1402
Тел.: (863) 261 83 22
Факс: (863) 261 83 23

Самара

443045, ул. Авроры, 150
Тел.: (846) 278 40 86
Факс: (846) 278 40 87

Санкт-Петербург

196158, Пулковское шоссе, д.40, корпус 4,
литера А, Бизнес-центр Технополис
Тел.: + 7 (812) 332 03 53
факс: + 7(812) 332 03 52

Сочи

354008, ул. Виноградная, 20 А, офис 54
Тел.: (8622) 96 06 01, 96 06 02
Факс: (8622) 96 06 02

Уфа

450098, пр-т Октября, 132/3 (бизнес-центр КПД)
Блок-секция № 3, этаж 9
Тел.: (347) 279 98 29
Факс: (347) 279 98 30

Хабаровск

680000, ул. Муравьева-Амурского, 23,
этаж 4
Тел.: (4212) 30 64 70
Факс: (4212) 30 46 66

Украина

Днепропетровск
49000, ул. Глинки, 17, этаж 4
Тел.: (056) 79 00 888
Факс: (056) 79 00 999

Донецк

83003, ул. Горячкина, 26
Тел.: (062) 206 50 44
Факс: (062) 206 50 45

Киев

03057, ул. Металлистов, 20, литера Т
Тел.: (044) 538 14 70
Факс: (044) 538 14 71

Львов

79015, ул. Героев УПА, 72, корп. 1
Тел./факс: (032) 298 85 85

Николаев

54030, ул. Никольская, 25
Бизнес-центр «Александровский»,
офис 5
Тел.: (0512) 58 24 67
Факс: (0512) 58 24 68

Симферополь

Тел.: (050) 446 50 90, 383 41 75

Харьков

61070, ул. Академика Проскуры, 1
Бизнес-центр «Telesens», офис 204
Тел.: (057) 719 07 49
Факс: (057) 719 07 79