

Электрораспределительные шкафы UK 500, А300 для квартиры и офиса



Новаторство стало традицией компании Striebel & John

Многолетний опыт работы в условиях рынка и тесное сотрудничество со специалистами электромонтажа послужили основой для появления новой серии электрораспределительных шкафов UK 500.

В устройствах UK 500 реализованы самые передовые технологии и конструкторские разработки. Совершенство нового продукта подтверждает его полное соответствие тем серьезным техническим и эстетическим требованиям, которые предъявляются сегодня к аналогичному оборудованию.

Гармоничное сочетание функциональности и дизайна, отто-

ченность всех деталей устройства вплоть до самых мелких, а также скорость и удобство монтажа – факторы, обеспечивающие высокую конкурентоспособность и потребительский спрос.

Изысканный дизайн UK 500, способный удовлетворить любые пожелания заказчика, а также снежно-белый цвет этих устройств в стандартном исполнении, открывают новые возможности для компаний, чья деятельность связана с профессиональной электроинсталляцией. С помощью UK 500-устройств последнего поколения – смогут быть максимально реализованы постоянно возрастающие требования клиентов к созданию красивого и современного жилища.

Фотография на обложке: художественные изображения в съемных рамках для дверей электрораспределительных шкафов (являются декоративными элементами и не входят в комплект поставки)

Электрораспределительные шкафы серии УК 500 – совершенство технического исполнения, монтажа и дизайна

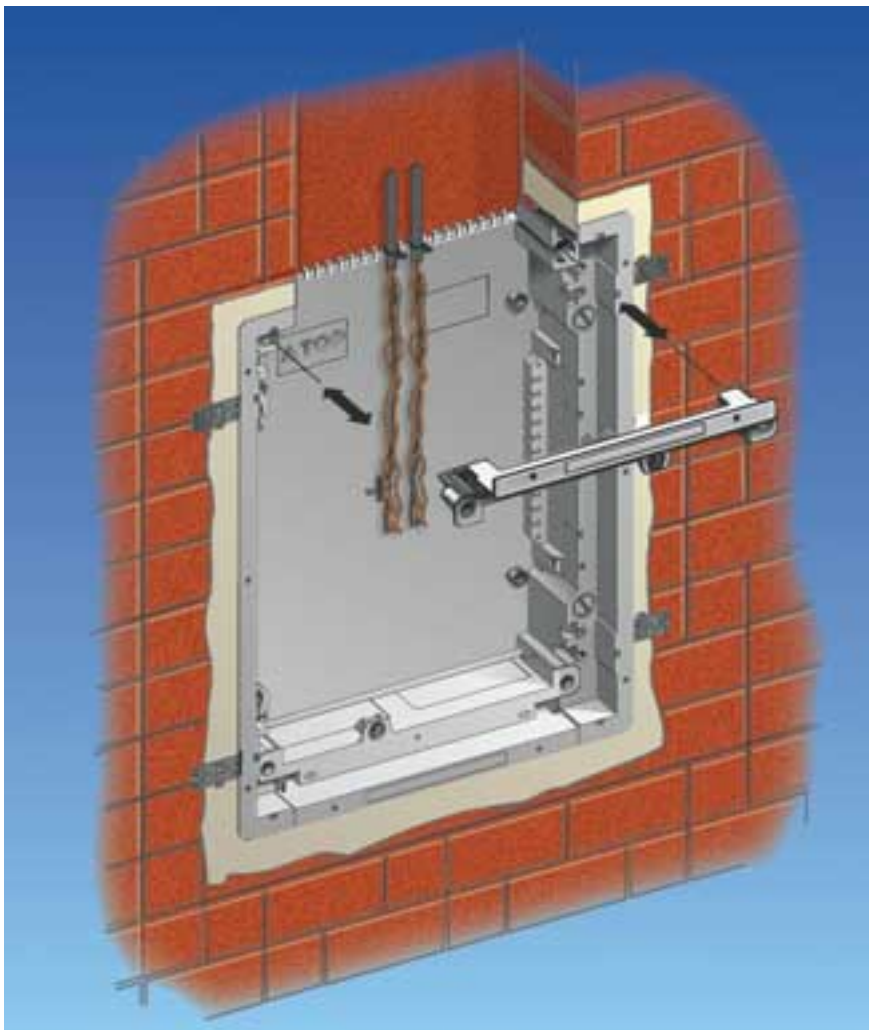

Простой, быстрый, продуманный до мелочей монтаж

Входящие в комплект поставки упоры выполняют две функции:

позволяют проводить 2-уровневый утепленный монтаж панели, выполняют роль дистанционной проставки при расположении в ряд нескольких шкафов.

Отдельные элементы шкафа легко извлекаются и снова устанавливаются на место без использования инструментов, что значительно облегчает электромонтаж. После завершения монтажа возможно закрепление элементов шкафа винтами.

Монтаж электропроводов, выходящих из короба, проводится аккуратно и быстро. Возможность извлечения стенки шкафа обеспечивает удобство монтажа. Для предотвращения натяжения проводов предусмотрено их крепление в пазах гребенки



Выполнение 2-х уровневый монтажа обеспечивается поворотом упоров на 180°

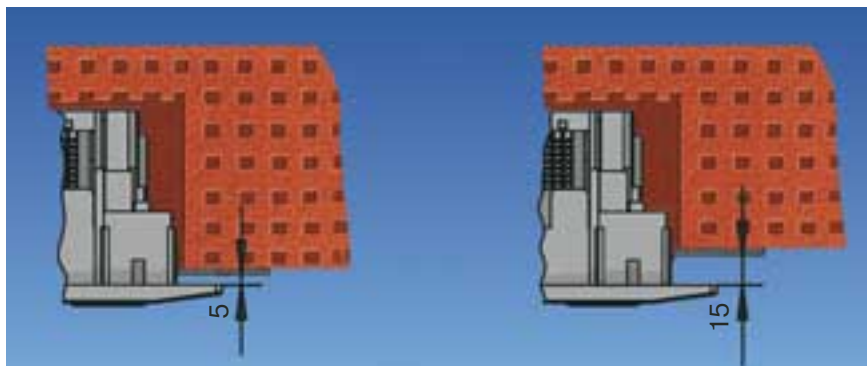

Размеры зазора между краем панели и стеной в двух различных положениях упоров

Удобство монтажа.

Элементы шкафа легко извлечь и установить обратно

Корпус шкафа изготовлен из высокопрочных, жестких, трудносгораемых материалов с низким содержанием галогенов. В шкафу достаточно места для монтажа электропроводов, а чтобы предотвратить их натяжение, в корпусе имеется встроенная гребенка. На боковых и задней стенках расположено несколько отверстий для стандартных кабельных вводов.

Рама с DIN-рейками легко, без каких-либо инструментов, фиксируется в шкафу с помощью пазов, расположенных на его боковых поверхностях. Возможна дополнительная фиксация рамы с DIN-рейками винтами. DIN-рейки покрыты защитным изоляционным слоем.

Входящие в комплект поставки клеммные блоки N/PE и N/RCD фиксируются при помощи защелок, которые прочно удерживают клеммные блоки N/RCD на монтажных DIN-рейках. Клеммы безопасны при монтаже и не требуют специальных средств защиты от электрического тока, так как имеют высокую степень защиты VBG 4.

Каждый вырез в защитной крышке рассчитан на 12 – 14 электрических аппаратов. После установки аппаратов крышка фиксируется с помощью двух замков (поворотом на 90°). Для серийных крышек предусмотрена возможность пломбирования.

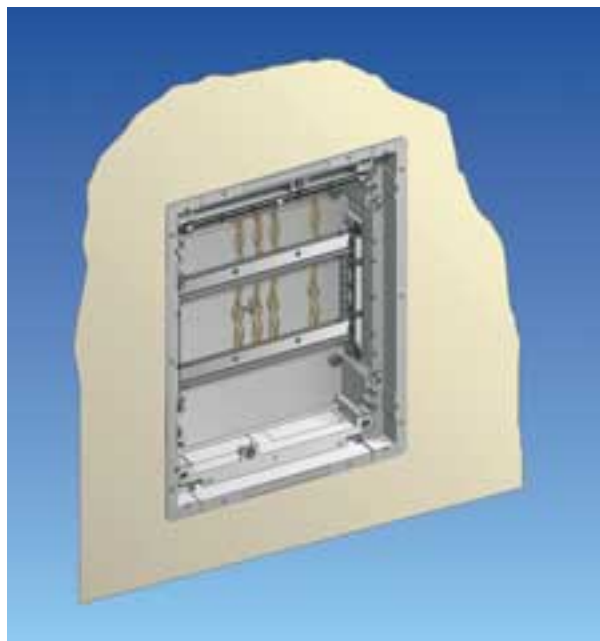

Простая и быстрая установка рамы с DIN-рейками

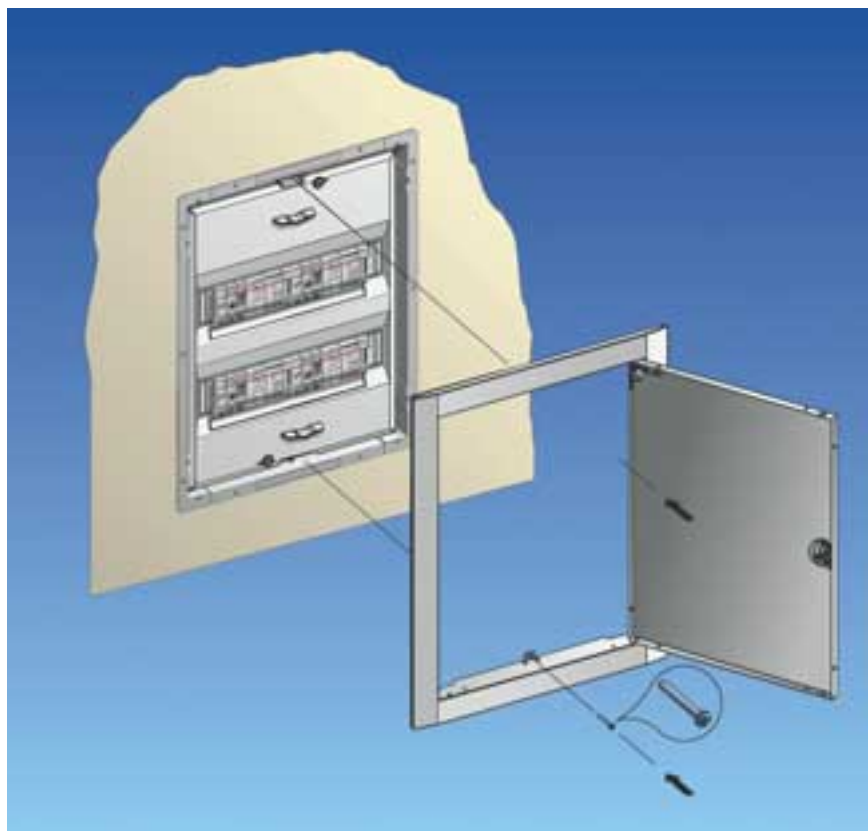

Легко монтируемая рама с дверцей. Возможность установки заподлицо с оштукатуренной поверхностью стены. Пломбируемая защитная крышка фиксируется поворотными (на 90°) замками.

Наиболее быстрый способ монтажа электрораспределительного шкафа в полую стену

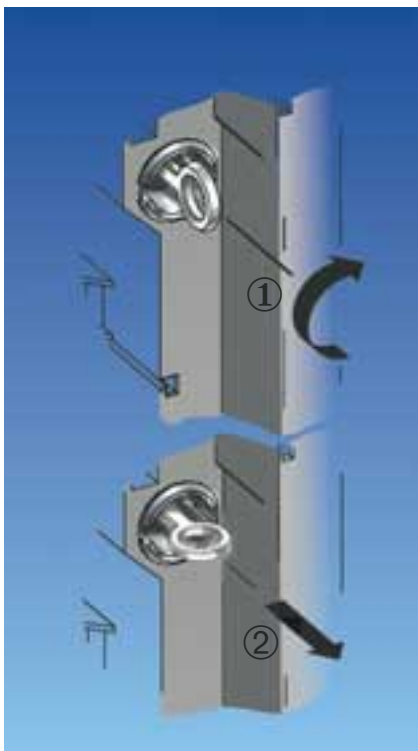

Монтаж шкафа в полую стену с помощью набора UZ 90:

1 - повернуть, 2 - потянуть - надежное крепление обеспечено

Все электрораспределительные шкафы UK 500 предназначены для установки в полых стенах и выпускаются полностью готовыми к монтажу. Для крепления к полую стене необходим серийный набор UZ 90, благодаря которому отпадает необходимость в установке под заднюю стенку шкафа дополнительных опорных элементов.

Последующая сборка электрораспределительного шкафа так же проста, как и его монтаж в стене.

Все разъемные элементы шкафа прочно соединяются без винтов. И крепление деталей, и соединение проводов осу-

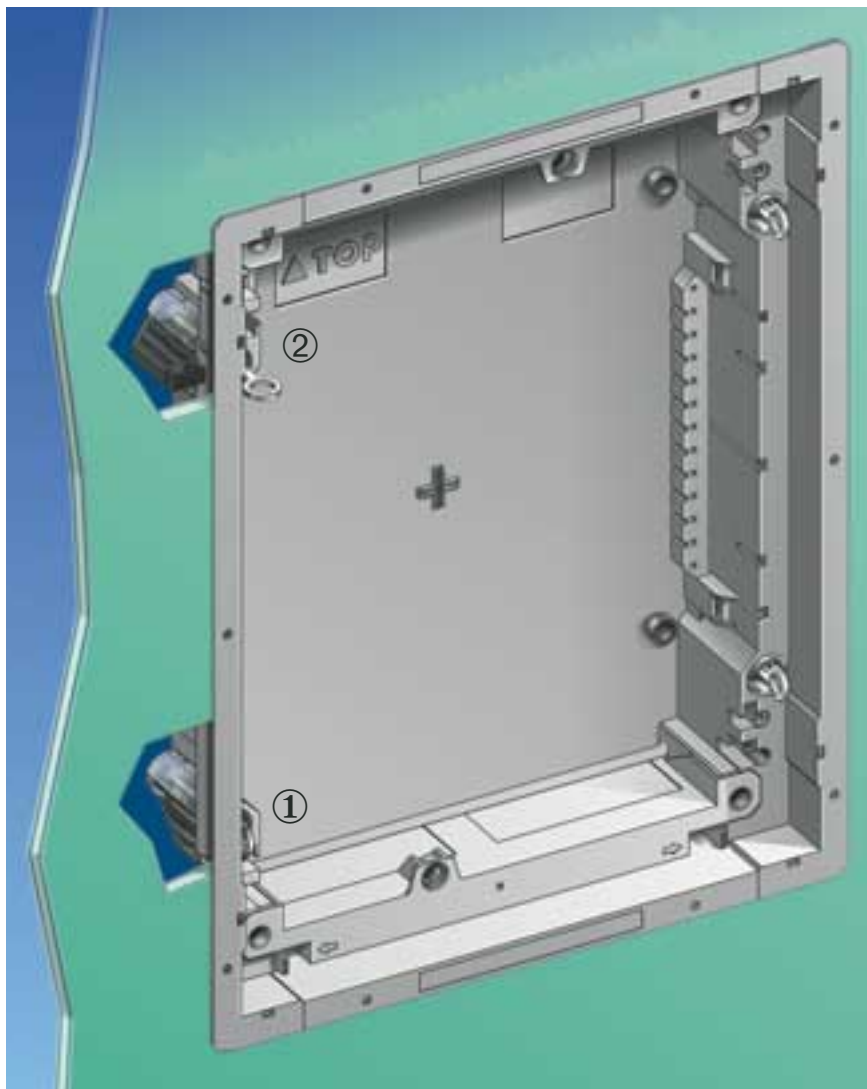

Монтаж в полую стену

① Вставьте монтажный набор в соответствующие отверстия распределительного шкафа.

② Поворотом ключа установите крепежный уголок на место, затем потяните ключ на себя - монтаж закончен

ществляется одинаково легко. Монтаж корпуса в стене завершается поворотом ключа на 90°. При этом корпус шкафа прочно закрепляется зажимами. Для выполнения демонтажа достаточно повернуть ключ в исходное положение.

art line

притягивает взгляд

Пример неразрывного союза функциональности и элегантного дизайна демонстрирует электрораспределительный шкаф UK 500.

В модели «art line» воплощен основной принцип дизайна – предельная концентрация внимания на существе объекта. Взгляд притягивает законченность и отточенность форм этой модели, выполненной из высококачественной полированной стали.

Благородная сдержанность внешнего вида UK 500 серии «art line» достигнута объединением декоративной рамки шкафа с дверцей. Уже признанная классикой серия «art line» открыла новую страницу эстетического оформления электрораспределительных шкафов.



addition line

декоративные рамки –
ваш выбор будет оправдан

Рамки серии «addition line» трудно отличить от багета художественных полотен. Глядя на эти декоративные детали, невозможно догадаться, что за ними скрывается прозаическое техническое устройство.

Рамки из полированного алюминия или с цветным покрытием, нанесенным электролитическим методом, не нарушая стиль интерьера, легко дополняют его и дают возможность удовлетворить любой вкус.

Основные модели UK 520 В и UK 530 В отвечают запросам тех, кто стремится создать истинный комфорт в доме.

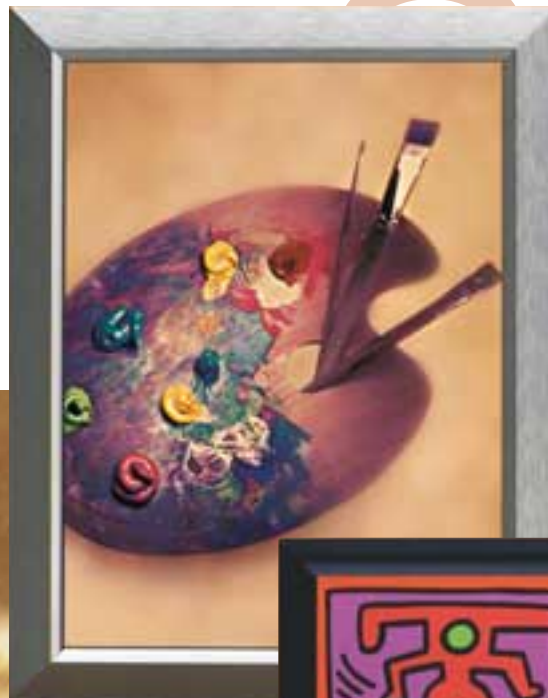

→ Художественные изображения на дверцах со съемными рамками относятся к декоративным элементам и не входят в комплект поставки.

→ Другие варианты дверей с рамками поставляются по специальному заказу.

color line

ДЛЯ ЛЮДЕЙ С ТОНКИМ ВКУСОМ

Серия «Color line» – это не просто стандартные рамки с дверцами, а яркие цветовые акценты современного интерьера.

Темно-синий, «антрацит» и красно-бордовый – эти глубокие оттенки тона «металлик», используемые для окрашивания рамок с дверцами, открывают новые возможности для дизайнеров и монтажников. Замок дверцы электрораспределительного шкафа окрашен серебристым металлик.



→ Другие цвета – в соответствии со стандартом RAL по запросу заказчиков!

Информационная схема

на лицевой панели очень удобна для пользователя

Применение электрораспределительных шкафов UK 500 с информационной схемой на лицевой панели значительно облегчает пользование устройством.

Такая декоративная схема наглядно отображает процесс контроля и управления отдельными элементами электрооборудования в квартире – например, управления осветительными приборами.

Применение стандартных компонентов серии UK 500 дает пользователю очевидные преимущества и гарантирует эффективность использования электрораспределительного шкафа. Эта система идеально подходит для концепции интеллектуального здания (EIB).

Стандартным исполнением предусмотрены закрепленная на дверце алюминиевая рамка с вставленной в нее панелью из анодированного алюминия и надежный замок.

Выпускается три варианта лицевой панели со схемой (наружные размеры даны в мм):

FPT 510 378 (Ш) x 90 (Г) x 362 (В)

FPT 520 378 (Ш) x 90 (Г) x 487 (В)

FPT 530 378 (Ш) x 90 (Г) x 612 (В)

Панель со схемой может быть изготовлена как заказчиком, так и на предприятии-изготовителе.



Варианты поставки. Сделайте правильный выбор!

1. Базовый вариант без дверцы и рамки

(корпус шкафа с элементами крепления, монтажная рамка, крышка, клеммные блоки N/PE и N/RCD, набор наклеек для маркировки электрооборудования)



Вы можете выбрать:

или 2. Стандартный вариант с дверцей и съемной рамкой

(корпус шкафа с элементами крепления, монтажная рамка, крышка, клеммные блоки N/PE и N/RCD, набор наклеек для маркировки электрооборудования)



3. С лицевой панелью для информационной схемы (схемы подключений)

Лицевая панель из анодированного алюминия поставляется без схемы.

(корпус шкафа с элементами крепления, без клеммного блока N/PE, с надежным замком)



4. Набор для монтажа в полую стену

Возможна установка в полую стену всех шкафов данной серии

Для быстрого монтажа в полую стену используется набор UZ 90.



Стандартная дверца
снежно-белого цвета



«art line»
высококачественная отполированная сталь



«addition line»
полированный алюминий



«топаз»



белый

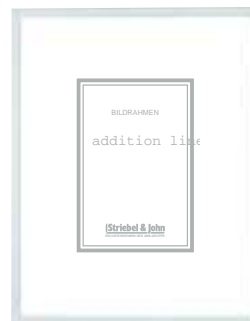

Другие варианты дверей со съемными рамками поставляются по запросу

«color line»
красно-бордовый металлик



антрацитный металлик



темно-синий металлик



Другие варианты окраски в соответствии с RAL поставляются по отдельному заказу

Прозрачная дверца



Размеры и другие данные см. на стр. 13

Электрораспределительные шкафы UK 500

Базовые варианты (без дверцы и рамки)



UK 500 В – электрораспределительные шкафы, устанавливаемые заподлицо с оштукатуренной поверхностью стены

IP 30

- Номинальный ток $I_N = 63$ А
- Соответствует стандарту DIN VDE 0603, DIN 43871, ГОСТ 50827-95
- Отвечает требованиям строительных норм и правил VDE 0100/729
- Поставляется в однорядном – четырехрядном исполнениях для монтажа заподлицо с наружной поверхностью стены
- Может быть укомплектован набором UZ 90 для монтажа в полой стене
- Корпус шкафа:
 - высокопрочный и жесткий, изготовлен из трудновоспламеняемой пластмассы UL 94-V2, с низким содержанием галогенов;
 - поставляется с гребенкой для крепления проводов (предотвращает недопустимые натяжения)
- Набор для крепления к стене
- Монтажная рамка с разъемами согласно DIN 50022
- Клеммные блоки N-/PE и N/RCD в соответствии с VBG 4
- Пломбируемая передняя панель с вырезом 45 мм на 12–14 электрических аппаратов комплектуется поворотными (90°) замками
- Набор наклеек

Число электрических аппаратов (PLE)	Эскиз крышки	Модель распределительного шкафа и его характеристики	
12 (14)		Модель ШхГхВ, мм ШхГхВ, мм Масса, кг	UK 510 В 350х95х335 размеры стенной ниши 327х88х308 размеры выреза в стене 1,2
24 (28)		Модель ШхГхВ, мм ШхГхВ, мм Масса, кг	UK 520 В 350х95х460 размеры стенной ниши 327х88х433 размеры выреза в стене 1,7
36 (42)		Модель ШхГхВ, мм ШхГхВ, мм Масса, кг	UK 530 В 350х95х585 размеры стенной ниши 327х88х558 размеры выреза в стене 2,2
48 (56)		Модель ШхГхВ, мм ШхГхВ, мм Масса, кг	UK 540 В 350х95х710 размеры стенной ниши 327х88х683 размеры выреза в стене 2,7

Электрораспределительные шкафы UK 500

Базовые варианты комплектации

Наименование	Фотография	Совместим с (модель)	Тип и номер	Размеры рамки в свету ШхГхВ, мм	Наружные размеры рамки ШхГхВ, мм
Стандартная рамка с дверцей, цвет снежно-белый (RAL 9003), стальной лист с порошковым покрытием		UK 510 B	BL 510	297 x 33 x 282	367 x 9 x 352
		UK 520 B	BL 520	297 x 33 x 407	367 x 9 x 477
		UK 530 B	BL 530	297 x 33 x 532	367 x 9 x 602
		UK 540 B	BL 540	297 x 33 x 657	367 x 9 x 727
«art line» – Высококачественная отполированная сталь		UK 520 B	BL 522 D	297 x 33 x 407	407 x 49 x 490
		UK 530 B	BL 532 D	297 x 33 x 532	407 x 49 x 615
«addition line» Дверца со съемной алюминиевой полированной рамкой*		UK 520 B	BL 521 D	306 x 33 x 415	378 x 33 x 487
		UK 530 B	BL 531 D	306 x 33 x 540	378 x 33 x 612
Дверца со съемной рамкой цвета топаз*		UK 520 B	BL 526 D	295 x 33 x 405	378 x 33 x 487
		UK 530 B	BL 536 D	295 x 33 x 530	378 x 33 x 612
Дверца со съемной рамкой белого цвета*		UK 520 B	BL 527 D	297 x 33 x 407	378 x 33 x 487
		UK 530 B	BL 537 D	297 x 33 x 532	378 x 33 x 612
«color line» Рамка с дверцей цвета красно-бордовый металлик**		UK 510 B	BL 513 D	297 x 33 x 282	367 x 9 x 352
		UK 520 B	BL 523 D	297 x 33 x 407	367 x 9 x 477
		UK 530 B	BL 533 D	297 x 33 x 532	367 x 9 x 602
		UK 540 B	BL 543 D	297 x 33 x 657	367 x 9 x 727
Рамка с дверцей цвета антрацитный металлик**		UK 510 B	BL 514 D	297 x 33 x 282	367 x 9 x 352
		UK 520 B	BL 524 D	297 x 33 x 407	367 x 9 x 477
		UK 530 B	BL 534 D	297 x 33 x 532	367 x 9 x 602
		UK 540 B	BL 544 D	297 x 33 x 657	367 x 9 x 727
Рамка с дверцей цвета темно-синий металлик**		UK 510 B	BL 515 D	297 x 33 x 282	367 x 9 x 352
		UK 520 B	BL 525 D	297 x 33 x 407	367 x 9 x 477
		UK 530 B	BL 535 D	297 x 33 x 532	367 x 9 x 602
		UK 540 B	BL 545 D	297 x 33 x 657	367 x 9 x 727
Прозрачная дверца		UK 510 B	BL 510 T	297 x 33 x 282	367 x 9 x 352
		UK 520 B	BL 520 T	297 x 33 x 407	367 x 9 x 477
		UK 530 B	BL 530 T	297 x 33 x 532	367 x 9 x 602
		UK 540 B	BL 540 T	297 x 33 x 657	367 x 9 x 727

* Другие варианты дверей со сменными рамками – по отдельному заказу

** Другие цвета в соответствии со стандартом RAL – по отдельному заказу

Электрораспределительные шкафы UK 500

Стандартные варианты с дверцей и съемной рамкой



UK 500 – электрораспределительные шкафы, устанавливаемые заподлицо с оштукатуренной поверхностью стены

IP 30

- Номинальный ток $I_N = 63 \text{ A}$
- Соответствует DIN VDE 0603, DIN 43871, ГОСТ 50827-95
- Отвечает требованиям строительных норм и правил VDE 0100/729
- Поставляется в однорядном – четырехрядном исполнении для монтажа заподлицо с наружной поверхностью стены
- Возможна комплектация набором UZ 90 для монтажа в полой стене
- Корпус шкафа:
 - Прочный, изготовлен из трудновоспламеняемой пластмассы UL 94 V2, с незначительным содержанием галогенов;
 - поставляется с гребенкой для крепления проводов (предотвращает недопустимые натяжения)
- Набор для крепления в стене
- Монтажная рамка с разъемами согласно DIN 50022
- Клеммные блоки N-/PE и N/RCD в соответствии с VBG 4
- Пломбируемая передняя панель с вырезом на 12–14 электрических аппаратов с поворотными (на 90°) замками
- Набор наклеек
- Рамка с дверцей из стального листа, монтируемая заподлицо с оштукатуренной поверхностью стены, цвет – снежно-белый в соответствии со стандартом RAL 9003







Число электроаппаратов (PLE)	Эскиз крышки	Модель распределительного шкафа и его характеристики	
12 (14)		ШхГхВ, мм ШхГхВ, мм Масса, кг	UK 510 95x335x350 размеры стенной ниши 88x308x327 размеры выреза в стене 2,2
24 (28)		ШхГхВ, мм ШхГхВ, мм Масса, кг	UK 520 95x460x350 размеры стенной ниши 88x433x327 размеры выреза в стене 3,4
36 (42)		ШхГхВ, мм ШхГхВ, мм Масса, кг	UK 530 95x585x350 размеры стенной ниши 88x558x327 размеры выреза в стене 3,0
48 (56)		ШхГхВ, мм ШхГхВ, мм Масса, кг	UK 540 95x710x350 размеры стенной ниши 88x683x327 размеры выреза в стене 4,9

Электрораспределительные шкафы UK 500



Лицевая панель для схемы

	Фотография	Модель	Размеры рамки в свету ШxГxВ, мм	Наружные размеры рамки ШxГxВ, мм
Лицевая панель без схемы (требуемая схема печатается по запросу)		FPT 510	297 x 33 x 282	378 x 19 x 362
		FPT 520	297 x 33 x 407	378 x 19 x 487
		FPT 530	297 x 33 x 532	378 x 19 x 612









Запасные части и принадлежности к шкафам UK 500

Наименование	Фотография	Совместимость (модель шкафа)	Тип и номер
Корпус шкафа		UK 510 UK 520 UK 530 UK 540	UZM 510 UZM 520 UZM 530 UZM 540
Комплект для крепления к стене (2 пары на 1 шкаф)			UZ 4
Рама с DIN-рейками		UK 510 UK 520 UK 530 UK 540	UZ 510 G UZ 520 G UZ 530 G UZ 540 G
Защитная крышка		UK 510 UK 520 UK 530 UK 540	UZ 510 A UZ 520 A UZ 530 A UZ 540 A
Набор для крепления к полой стене В комплект поставки входят бандаж для увязки пучка из 20 кабелей и заводская табличка			UZ 90
Набор накладных элементов для монтажа на штукатурке с частичным заглублением		UK 510 UK 520 UK 530 UK 540	AP 510 AP 520 AP 530 AP 540

Запасные части и принадлежности к шкафам серии UK 500 (продолжение)

Наименование	Фотография	Совместимость (модель шкафа)	Тип и номер
Клеммный блок N 6x16 +17x10 мм ² + +F1 5x10 мм ²			ZK 505
Клеммный блок PE 6x16+19x10 мм ²			ZK 506
Клеммный блок N/RCD 5x10 мм ²			ZK 507
Набор наклеек (с обозначением элементов электросхемы, длина 17,5 мм со свободным местом для надписи до 56 знаков)			UZ 3
Бандаж для увязки пучка кабелей в полой стене; Длина 100 мм, 10 кабелей в пучке			ZA 96
Винты по 20 шт. в каждом наборе для крепления монтажных стоек, реек и пластин			ZA 89

Запасные части и принадлежности к шкафам UK 500 (окончание)

Наименование	Фотография	Совместимость (модель шкафа)	Тип и номер
Монтажная пластина из оцинкованного стального листа; с винтами для крепления к корпусу шкафа		UK 510 UK 520 UK 530 UK 540	UZ 510 M UZ 520 M UZ 530 M UZ 540 M
Заглушка, окрашенная в белый цвет или серебристый металлик			UZ 2 UZ 6
Замок с двумя ключами			UZ1
Клемма N/PE 25 мм ²			ZA 95
Заглушка белого цвета (5 шт.)			ZA 3P
Стенка шкафа для ввода проводов, верхняя и нижняя			UZ 5
Вертикальная перегородка		1-рядная 2-рядная 3-рядная 4-рядная	UZ 51 UZ 52 UZ 53 UZ 54
Горизонтальная перегородка			UZ 84

Настенный шкаф А 300 – безопасный, быстрый и легкий монтаж

Шкаф А 300, выпускаемый компанией ABB, хорошо известен тем, кто модернизирует и совершенствует свое жилище. Практичное и универсальное электробытовое устройство идеально подходит для наружного монтажа на любой стене. Оно не только быстро и легко монтируется благодаря эlegantности дизайна, которая всегда вне времени, шкаф легко вписывается в любой интерьер, не нарушая его гармонию.

Корпус шкафа с цельной задней стенкой изготовлен из высокопрочной пластмассы. Произвольно устанавливаемые клеммники N/RCD, предварительно маркированные кабельные вводы, а также удобство крепления элементов сверху, снизу и сбоку делают шкаф А 300 особенно удобным в монтаже. Увеличенное пространство для электропроводки (в верхней части шкафа) в 2-, 3- и 4-рядных моделях, а также использование быстроразъемных соединений на защелках упрощает монтаж шкафа.

Специально подобранные принадлежности и запасные части гарантируют универсальность и надежность шкафа как при модернизации старых построек, так и при оснащении новых.



- Соответствует VDE 0603, ГОСТ 50827-95
- Степень защиты IP 30
- Класс защиты II
- Съёмная опорная конструкция
- Клеммный блок N/PE
- Отдельный клеммник N/RCD (начиная с двухрядной модели)
- Цвет в соответствии с RAL 9016 (белый глянцевый)
- Без дверцы



Модель А 310 Е
245x295x110 мм
1-рядная

Модель А 320 Е
385x295x110 мм
2-рядная

Модель А 330 Е
510x295x110 мм
3-рядная

Модель А 340 Е
635x295x110 мм
4-рядная

Принадлежности

Соединительные детали
(10 шт.)
ZA 375



Гребенка для фиксации проводов
ZA 300



Модель шкафа	Дверца из стального листа	Прозрачная дверца
A 310	A 368 E	A 360 E
A 320	A 369 E	A 361 E
A 330	A 370 E	A 362 E
A 340	A 371 E	A 363 E

Клеммный блок N
ZK 322



Клеммный блок PE
ZA 300



Клеммный блок RCD
5x10 мм²
ZK 507

Заглушка белого цвета
UZ 2

Замок с двумя ключами
UZ 1

Клеммный блок N/PE
25 мм²
ZA 95

Заглушка Белая
ZA 3





АББ Казахстан

480004, Алматы, пр.Абылай хана 58
Тел. (3272)58-38-38
Факс (3272)58-38-39

473000, Астана, ул.Желтоқсан 9 кв.3
Тел. (3172)58-04-14
Факс (3172)32-43-00

465002, Атырау, пр.Абая 2 (2-й этаж)
Тел.: (3122)25-53-58, факс. (3122)25-53-56

Наш диллер: